

CRÉATION & DESIGN

PROFILS, FINITION, MOULURES, PANNEAUX CENTRAUX,
ESSENCES, GRADES, ACCESSOIRES, OPTIONS

 **Caron**[®]
Pense **bois**, pense **vert**

26
25

« VIVEZ L'EXPÉRIENCE CARON ! »

ENTREZ DANS LES COULISSES
DE NOTRE USINE ET SUIVEZ
CHAQUE ÉTAPE MINUTIEUSE
DE NOTRE PROCESSUS
DE FABRICATION.

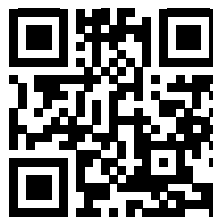

TABLE DES MATIÈRES

Pourquoi Caron ?	4
Shaker et ses variantes	8
Contemporain	14
Farmhouse	20
Classique	27
Boîtiers	30
Cadres	31
Comptoirs	34
MDF	36
Finition	44
Pages techniques	47
Moules intérieures	48
Panneaux centraux	52
Profils extérieurs	58
Options joint en « V »	59
Dégagement disponible pour cadres	60
Moulure ajoutée sur panneau central	64
Options de cannelures	66
Bien choisir votre essence et son grade	68
Description des codes	70
Groupe / Design	71
Spécialité	75
Moules	76
Accessoires	78
Garantie	80



POURQUOI CARON ?

QUALITÉ ET INNOVATION DEPUIS PLUS DE 40 ANS.

Nos investissements significatifs en machinerie, en robotisation ainsi que dans notre précieuse main-d'œuvre nous permettent d'offrir :

- une qualité de construction et de sablage inégalée ;
- un temps de production parmi les plus rapides de l'industrie ;
- la plus vaste sélection de portes d'armoire en Amérique ;
- un service à la clientèle exemplaire ;
- un service de finition complet ;
- un système de gestion de la qualité certifié ISO 9001, une exclusivité dans l'industrie.



Tout cela est aussi possible grâce à notre puissant système de gestion des ressources de l'entreprise (ERP), incluant un système complet de gestion de la relation client.





20-1200-1-20-03-1508-F54-P97

EN CHOISSANT CARON, VOUS OPTEZ POUR LE FABRICANT LE PLUS ÉCORESPONSABLE EN AMÉRIQUE.

Depuis 2005, grâce à notre partenariat avec Arbres Canada et l'American Forests Foundation, nous adoptons une approche écoresponsable en contribuant à la plantation de plus d'arbres que nous n'en utilisons. **En choisissant les portes Caron, vous contribuez activement au reboisement, puisqu'environ un arbre est planté pour chaque commande de 30 portes.** L'optimisation du bois est également une priorité dans toutes les étapes de fabrication, et nous proposons une gamme de modèles écoresponsables pour répondre aux besoins de nos clients soucieux de l'environnement.



Fier partenaire depuis 2005



LE SAVIEZ-VOUS ?



Les cuisines avec portes et composantes en bois sont un choix écoresponsable. En effet, les recherches démontrent que les composantes en bois dans les cuisines emmagasinent en réalité plus de carbone qu'il n'en est émis lors de leur production et de leur utilisation.







« La qualité des portes Caron est essentielle pour réaliser nos projets. De plus, le temps de production rapide et le service à la clientèle exemplaire contribuent selon moi à faire de Caron Industries le chef de file dans la fabrication de portes d'armoires. »

– Jean-François Morin, propriétaire de JF Morin Ébénisterie



SHAKER

ET SES VARIANTES

SANS CONTESTE, LE MODÈLE LE PLUS POPULAIRE DES DERNIÈRES ANNÉES.

Avec Caron, rendez vos projets uniques en personnalisant le look shaker grâce à nos diverses options haut de gamme :

- léger biseau ;
- retrait profond, léger ou centré ;
- panneau central en MDF, en contreplaqué ou en bois massif ;
- plusieurs types de bois de grade sélect ou rustique.

Le tout en vous offrant un rapport qualité-prix optimal, un sablage à la fine pointe de la technologie, ainsi que le transport et la manutention inclus.*

* 20 portes et plus. Certaines conditions s'appliquent.

LE SAVIEZ-VOUS ?



Héritage de la communauté Shaker, le mobilier du même nom est réputé pour ses lignes épurées. Fidèles à la philosophie « la forme suit la fonction », ces artisans du 19^e siècle croyaient que la beauté d'un objet devait résider exclusivement dans son utilité.



MANCHESTER



1 PIÈCE
70-4100-R



2 PIÈCES
75-1200-R-124-168



5 PIÈCES
10-1200-R-98-14



5 PIÈCES
10-1200-E-98-14



5 PIÈCES
20-1200*-E-20-14

HARVARD



1 PIÈCE
70-1200-R-031



2 PIÈCES
75-1200-R-124-155



5 PIÈCES
10-1200-R-98-53



5 PIÈCES
10-1200-E-98-53



5 PIÈCES
20-1200-E-20-53



ENDFIELD



1 PIÈCE
70-1200-R-033



2 PIÈCES
75-1200-R-124-157



5 PIÈCES
10-4500-R-98-87-501



5 PIÈCES
10-1200*-E-98-87-501



5 PIÈCES
20-1200-E-20-87-501

CANTERBURY



1 PIÈCE
70-1200-R-046



2 PIÈCES
75-1200-R-124-170



5 PIÈCES
10-4500-R-98-32



5 PIÈCES
10-1200-E-98-32



5 PIÈCES
20-1200-E-20-32

PERSONNALISEZ LE MODÈLE SHAKER AVEC CES OPTIONS :



20-1200-M-10-03-109-F131

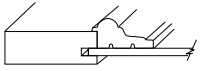

20-1200-I-10-03-250-F54

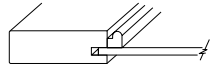

20-4500-E-10-17-000-F115

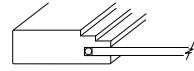

20-1200-F-10-03-600-F02

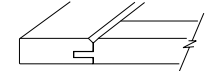

Composantes avec assemblage 45° seulement.

Joint en «V» sur composantes avec assemblage 45° et 90°.



20-1200-T-10-03-590-F01

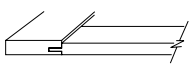

10-1200-ARN-313-03-110-F01

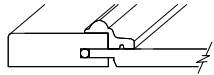

Traverses 5/8" d'épaisseur.



20-4500-E-10-03-650-F115

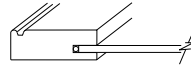

Sur composantes avec assemblage 45° et 90°.



20-1200-E-10-35-F131

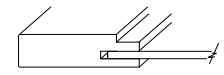







CONTEMPORAIN

VOUS RECHERCHEZ QUELQUE CHOSE D'UN PEU PLUS MODERNE ? NOS PORTES SIMPLEMENT SHAKER ET NOTRE OFFRE DE PANNEAUX PLATS SAURONT VOUS COMBLER.

SIMPLEMENT SHAKER

Réputé pour ses lignes épurées et son esthétique sans artifices, le style shaker est ici revisité grâce à un cadre étroit et raffiné.

- Panneau central peu profond pour faciliter la finition et l'entretien.
- Construction stable et robuste.
- Moulure suffisamment large à l'arrière pour l'utilisation de peintures standards.
- Livrées prêtes pour la finition, avec couches d'apprêt seulement ou dans plus de 100 couleurs, dont plusieurs sont agencées aux collections Benjamin Moore.
- Rapport qualité-prix optimal.
- Commande en ligne efficace, service accéléré et livraison gratuite*.



70-4120



20-4500-E-221-18



70-4120-P87



20-4500-E-221-18-P87

* 20 portes et plus. Certaines conditions s'appliquent.





70-1200-253



70-4050-209



20-4500-E-222-19



20-4500-E-220-57

LE SAVIEZ-VOUS ?



Les montants et traverses minces de notre collection **Simplement Shaker** offrent non seulement une esthétique moderne, mais maximisent également la zone visible du panneau central de l'armoire, mettant en valeur la beauté naturelle du bois.

**APPROFONDISSEZ
VOS CONNAISSANCES
DU STYLE SIMPLEMENT
SHAKER EN REGARDANT
NOTRE VIDÉO !**





20-4500-BA-89-15 (5/8")-526-F221
 20-4500-C-89-15 (5/8")-526-F108-P87
 20-4500-E-89-15 (5/8")-F48-P87

PANNEAU PLAT

Découvrez notre collection de portes d'armoires de type « slab », où le minimalisme moderne rencontre la qualité durable.

- Conçues avec une âme robuste en contreplaqué, ces portes offrent une durabilité exemplaire.
- Offert avec bande de chant de 1 mm, ou avec moulure en T en bois massif de largeur variable.

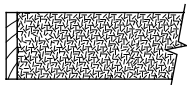

90-6600

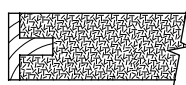

20-4500-89-15

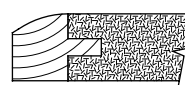

20-4500-89-15-P87

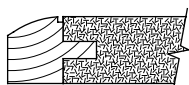

20-4500-89-15-526-P87

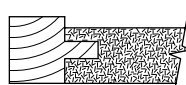

20-4500-458-15

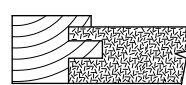

20-4500-458-05

Largeur variable: de 1/2" à 1" maximum







FARMHOUSE

**LAISSEZ-VOUS INSPIRER PAR LE CARACTÈRE
CHALEUREUX DU BOIS ET DE LA NATURE
DANS VOS DESIGNS DE CUISINE.**

Explorez notre sélection de quatre textures pour créer
des projets à l'atmosphère enveloppante.



90-6650-CQ-294-249-F468
20-1200-CQ-10-03-990-F468
10-1200-B-GR4-313-03-F468
10-1200-CQ-197-03-997-F468

BOIS DE GRANGE

Cette option se distingue par ses marques de scie et ses couleurs variées ainsi que par sa texture brute. Associez-y le grade rustique nouveau pour créer l'ambiance rustique parfaite.



10-1200-N-176-89-997-F01



10-1200-CQ-197-03-997-837-F01



10-1200-CQ-197-03-997-F468

RUSTIQUE NOUEUX

Notre grade rustique nouveau est très populaire auprès des amoureux du bois. Chez Caron Industries, nous utilisons du bois de qualité supérieure et réservons les pièces avec des nœuds exclusivement pour ce grade.



10-1200-B-GR4-313-03-F468



10-1200-H-GR4-197-03-997-F01



10-1200-ARN-313-03-110-F01

LE SAVIEZ-VOUS ?



Les portes d'armoires de grade rustique nouveau présentent des nœuds et des particularités naturelles dans le bois, conférant à chaque porte un caractère unique et distinctif qui ajoute du charme et de la chaleur à n'importe quel espace.



BOIS DE GREVE

Parfait pour créer un projet chaleureux, moderne et distingué. Notre technique de brossage accentue le grain du bois, procurant une surface texturée et des lignes nettes et épurées. Offert en chêne, frêne, pin et sapin de Douglas.



10-1200-CQ-313-03-990-F468



20-1200-CQ-20-03-990-F243



10-1202T-B-313-03-400-990-837-F21



PORTES CANNELÉES

Chic et raffinées, parfaites pour ajouter une touche de chaleur à un projet de style contemporain.

L'espacement entre les rainures doit être spécifié.

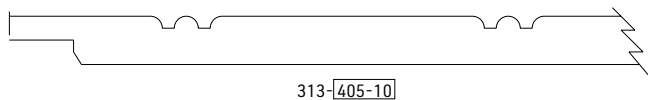

313-405-10

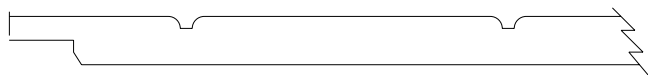

313-406-10

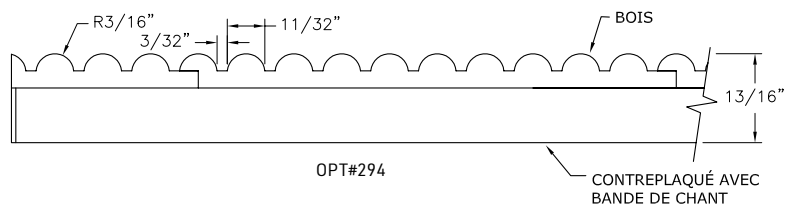

OPT#294

BOIS
CONTREPLAQUÉ AVEC
BANDE DE CHANT

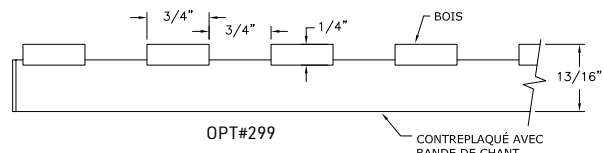

OPT#299

BOIS
CONTREPLAQUÉ AVEC
BANDE DE CHANT

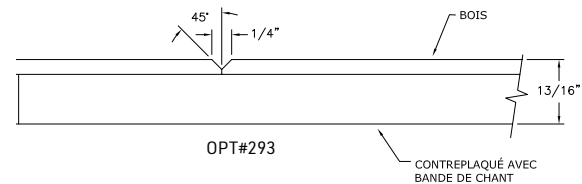

OPT#293

BOIS
CONTREPLAQUÉ AVEC
BANDE DE CHANT



90-6650-CQ-294-249-F01



20-4500-CQ-221-18-400-990-F01



20-4500-CQ-221-18-404-F166

LE SAVIEZ-VOUS ?



Les cannelures, ces rainures verticales, étaient utilisées dans les architectures grecque et romaine pour ajouter de l'élégance et de la hauteur aux colonnes. Cette technique classique a été réinterprétée dans le design intérieur moderne. Elle contribue à créer un effet d'illusion d'optique, faisant paraître l'espace plus grand.





L'espacement entre les rainures doit être spécifié.

Design porte (haut) : # 10-1202T-E-313-03-800-405-P20

Design porte (bas) : # 10-1200-E-313-03-405-P20

Design façade tiroir : # 30-1200-E-313-03-P20

Poteau tourné : # 90-6300-E-

Valence (bas meuble) : # 90-9500-E-002-P01

Type de bois : Rustic maple (sans agencement de couleurs)

Couleur : F131, F20 sur noyer

Comptoir îlot : # 90-4060-N-F20

Boîtier à queues d'aronde (face exposée) : # 90-6055-E-DEGPO2-P20

10-1200-E-313-03-405-F115



10-1200-AR-313-03-406-110-F911-P02



10-1200-ARN-313-03-250-400-F118

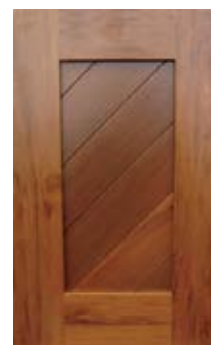
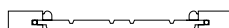

10-1200-IPE-313-03-403-993-F01





CLASSIQUE

10-1200-N-06-01-F01

VOUS PRÉFÉREZ L'ÉLÉGANCE DU STYLE TRADITIONNEL ? NOS PORTES À CENTRE MASSIF SONT LE CHOIX PAR EXCELLENCE.

Découvrez notre sélection complète (voir pages 53 à 57) afin de repérer les options qui correspondent parfaitement à votre projet.

LE SAVIEZ-VOUS ?



Les portes classiques s'inspirent du style victorien anglais et du style Second Empire français. Tous deux mettent l'accent sur l'élégance et le luxe, avec une grande attention aux détails et à l'ornementation. Les cuisines classiques visent à donner une impression de grandeur et de sophistication. Les portes à panneau soulevé créent ainsi un effet de relief, rendant les armoires plus imposantes et élégantes.



ECO STYLE

Véritable pilier de notre engagement écologique, notre série de panneaux centraux ECO présente un design innovant et une conception respectueuse de l'environnement. Nous utilisons du bois massif optimisé pour garantir durabilité et performance.



10% D'ÉCONOMIE SUR PORTES À PANNEAUX CENTRAUX EN BOIS MASSIF.

- Plus de 20 profils de panneaux centraux différents (voir pages 52 à 55).
- Utilisation optimale et responsable des ressources naturelles.
- Design aux lignes légères et élégantes (option entre les portes de bois massif standards et les panneaux plats en retrait).
- Agencement facile, parfait entre les portes et les façades de tiroirs (même panneau central pour les deux).
- Peut aussi être utilisé pour les façades de tiroirs seulement (combiné avec portes à panneaux centraux massifs de 5/8" d'épaisseur).



Panneau central #305

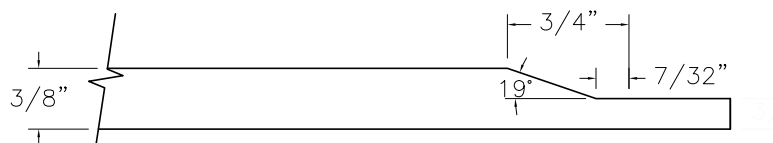

Panneau central #05

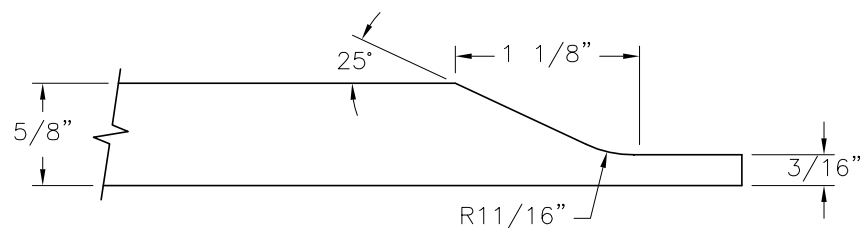



10-1200-H-(GR4)-302-01 (3") -F632



10-1200-I-(GR4)-302-01 (3") -F632



10-1200-N-(GR4)-302-01 (3") -F632



10-4500-M-301-21-F128



10-4500-E-93-03-751-F77



10-4500-E-301-21-270-F501



10-1200-E-02-01-510-F49



10-1200-E-06-01-700-F24-P04





BOÎTIERS

Ajoutez votre signature
avec votre logo sur le boîtier !

AJOUTEZ VALEUR, DISTINCTION ET PRESTANCE À VOS PROJETS.

Les boîtiers de tiroirs à queue d'aronde de Caron sont réputés pour leur solidité et leur durabilité exceptionnelles. Chacun peut être entièrement personnalisé en matière de dimensions et d'essence de bois afin de répondre parfaitement à vos besoins. En plus de leur résistance éprouvée, ils ajoutent du cachet à tout espace.



LE SAVIEZ-VOUS ?



Les assemblages à queue d'aronde sont parmi les techniques de menuiserie les plus anciennes et les plus solides, utilisées dès l'Égypte et la Chine antiques. Ce type d'assemblage tire son nom de la forme des tenons et des mortaises qui évoquent la queue d'une colombe, s'évasant vers l'extérieur pour s'emboîter solidement.



LE SAVIEZ-VOUS ?



Les cadres ouverts peuvent être utilisés pour mettre en valeur de la vaisselle, des verres et des objets décoratifs, transformant ainsi les essentiels de la cuisine en pièces d'exposition élégantes.

CADRES

REHAUSSEZ L'ESTHÉTIQUE DE VOS PROJETS EN INTÉGRANT CADRES ET CROISILLONS.

Caron vous propose une gamme exhaustive de cadres ouverts, offerts avec ou sans croisillons et meneaux. Nous offrons diverses configurations pour répondre précisément à vos spécifications.

Design porte : # 10-1200-ES-321-08-P55
Design cadre : # 15-1200-ES-00-08-**830**-P55
Design façade tiroir : # 30-1200-ES-321-08-P55
Ogee : # 9800
Type de bois : Érable argenté
Couleur : # 924 Café noir





15-1200-M-00-02-800-F115



15-1200-E-00-09-840-F01



15-1200-E-00-03-838-F115



15-1200-M-00-03-817-F21

CADRE FRANÇAIS (croisillons et meneaux) : offert dans la plupart des designs avec assemblage à 90° ou 45°. Aussi offert dans le style shaker.



15-1200-E-00-03-830-111-F21

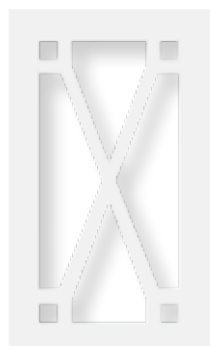

15-1200-E-00-03-833-F115



15-1200-I-00-03-821-F54



15-1200-E-00-03-822-F115



15-1200-M-00-02-815-F115



15-4500-I-00-03-803-F54

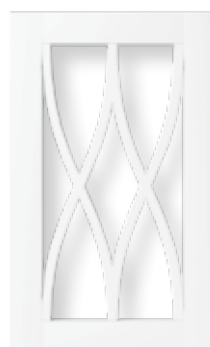

15-1200-ES-00-03-819-F131



15-1200-C-00-03-885-F21

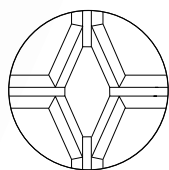

Croisillons et meneaux avec accents en forme de losange

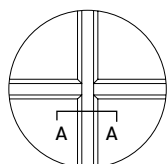



SECTION AA

Croisillons et meneaux avec cannelures ajoutées

Vous avez un autre design de cadre en tête ? N'hésitez pas à nous envoyer une photo, un dessin technique ou même une image d'inspiration tirée de Pinterest ou d'Instagram. Il nous fera plaisir de concevoir vos portes à votre goût.

SÉRIE GOTHIQUE : moulure # 03 seulement.

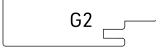
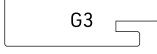
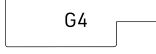
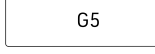
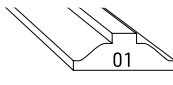
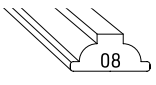
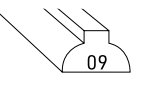
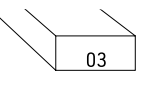
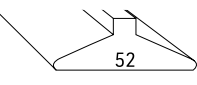
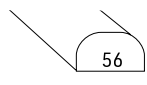
DÉGAGEMENT POUR VITRES	MOULURE #03  sans dégagement	MOULURE #33 G1  3/8" + vinyle	MOULURE #03 G2  5/8" + vinyle	MOULURE #03 G3  5/8" + vinyle	MOULURE #03 G4  5/8" + vinyle	MOULURE #04 G5  sans dégagement
	N.B. : Largeur moulure - largeur dégagement = espace restant pour peintures. Certaines restrictions peuvent s'appliquer selon le # de moulure commandée (voir pages 60 à 63 pour plus de détails).					
CROISILLONS ET MENEaux	01  ← 1 1/16" →	08  ← 13/16" →	09  ← 3/4" →	03  ← 7/8" →	52  ← 1 3/16" →	56  ← 3/4" →
	Caron utilisera automatiquement le type de croissillon qui complète le mieux la moulure intérieure commandée (le nombre d'ouvertures étant selon nos standards, sauf indications contraires).					

N.B. : Dans certains designs, seul les croisillons et meneaux #03 sont offerts.





COMPTOIRS

LA NOBLESSE DU BOIS APORTE CHALEUR, RICHESSE ET DURABILITÉ À UNE CUISINE.

Nos comptoirs de bois sont étonnamment abordables et entièrement personnalisables selon vos spécifications. Vous pouvez choisir parmi différentes options, telles que :

- essences de bois (voir pages 68 et 69) ;
- bois lamellé grain couché ;
- « live edge » ;
- dimensions, épaisseurs, profils, découpes extérieures (ou intérieures pour les éviers).

De plus, nos comptoirs sont livrés prêts pour la finition (ou préfinis à l'huile minérale).



LE SAVIEZ-VOUS ?



Avec des soins et un entretien appropriés, les comptoirs en bois peuvent durer des décennies et même développer une riche patine qui ajoute du caractère au fil du temps.

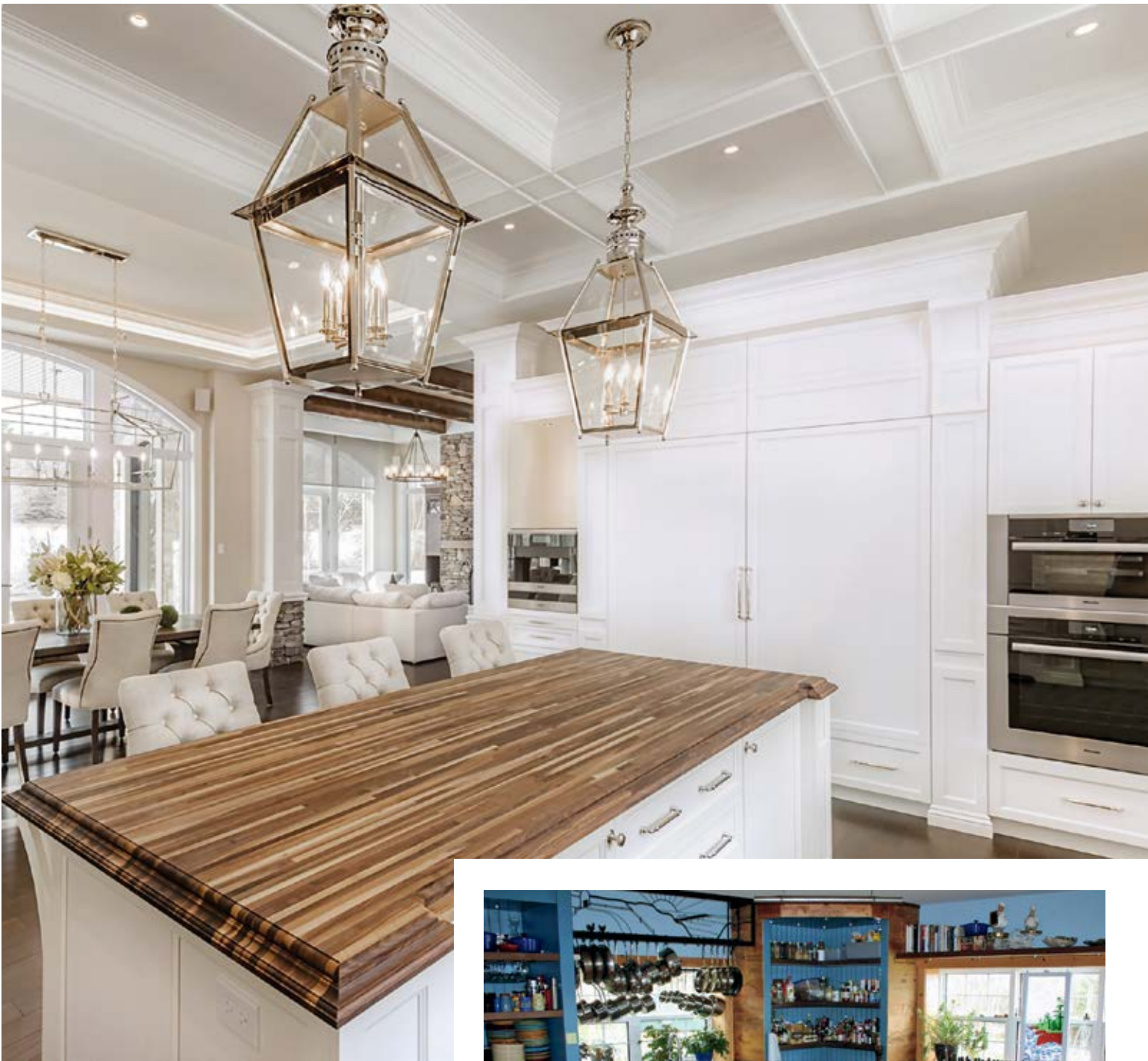

LE SAVIEZ-VOUS ?



Le style *farmhouse* américain, qui met l'accent sur les matériaux rustiques et naturels, contribue fortement à la popularité continue des comptoirs en bois.





CRÉEZ DES PROJETS HAUT DE GAMME À UN PRIX TRÈS COMPÉTITIF AVEC LA VASTE SÉLECTION DE COMPOSANTES MDF DE CARON.

- Ratio qualité-prix optimal, à partir du meilleur MDF sur le marché.
- Plusieurs choix d'épaisseur, avec dos mélamine ou dos MDF.
- Offerts en monopiece, 2 pièces et 5 pièces.



N'hésitez pas à commander nos couches d'apprêt de haute qualité.

F659

F658

F657

F654

F653

F652

F651

F650



La largeur des montants et des traverses est variable selon vos spécifications. Les dessins techniques dans cette section sont de dimension standard, d'une épaisseur de 3/4" et d'une largeur de 2 1/4", sauf indication contraire.



70-4000

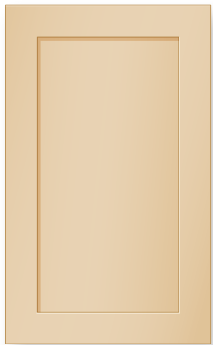
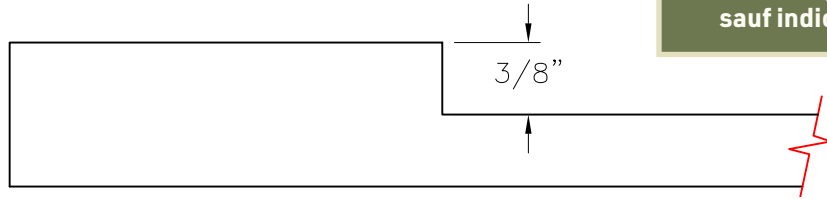
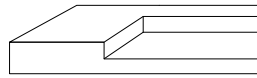

70-4100

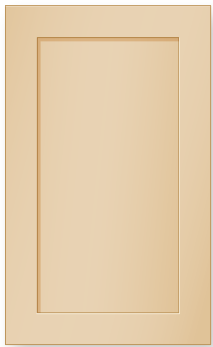
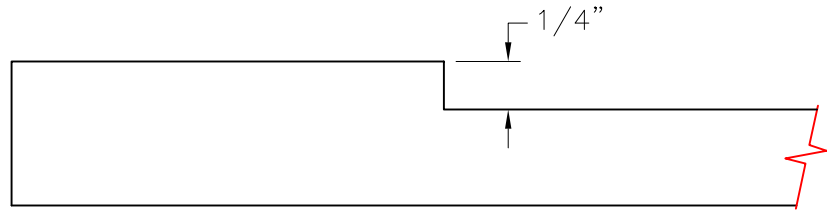
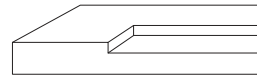

70-4120

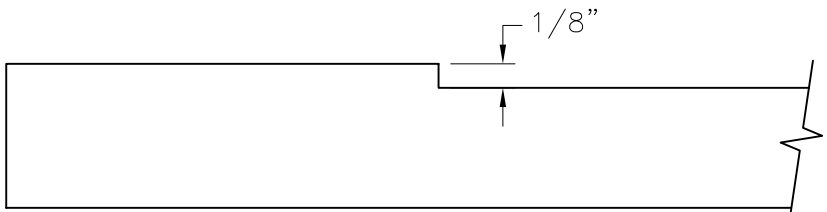
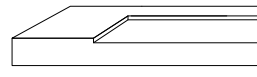

Rayon 1/16 (standard)

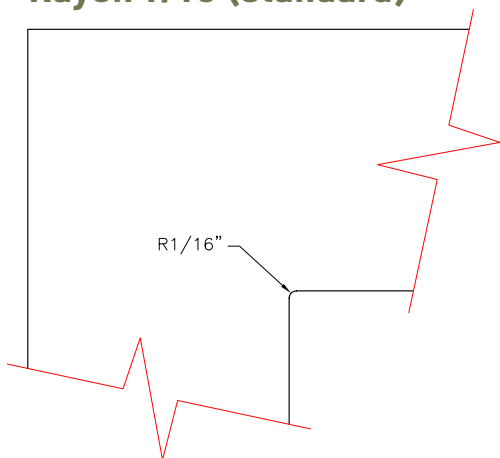

LE SAVIEZ-VOUS ?



Vous pouvez commander du MDF 1 pièce avec les coins carrés (90°), pour mieux ressembler à une porte 5 pièces.

#OPT966

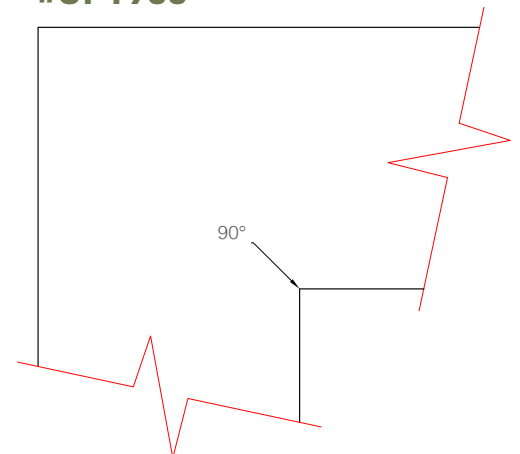



SIMPLEMENT SHAKER

LE SAVIEZ-VOUS ?



Presque tous les modèles de MDF chez Caron ont leur équivalence en bois. Cette polyvalence vous permet un match parfait entre une partie laquée et une partie en bois dans un même projet.

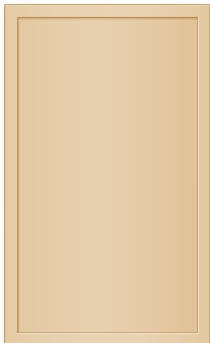

70-4120
(7/8" de large)

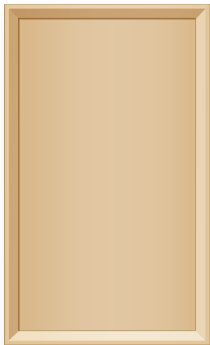
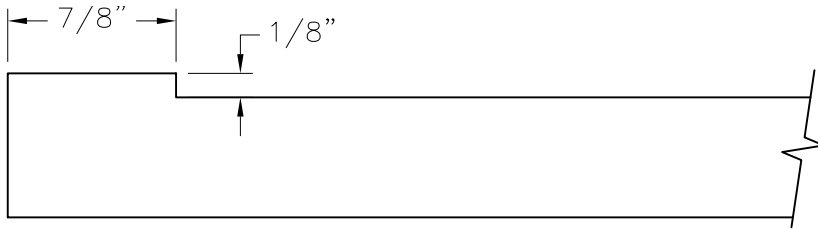
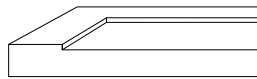

70-1200-253

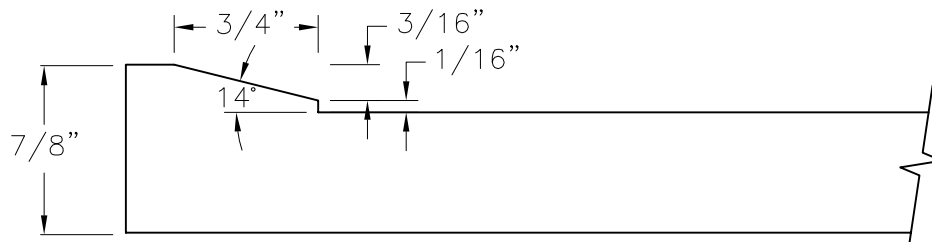
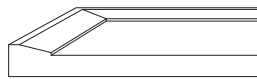

70-4050-209

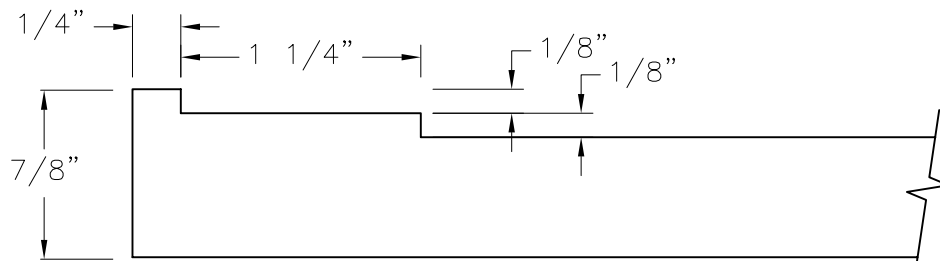
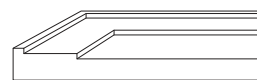

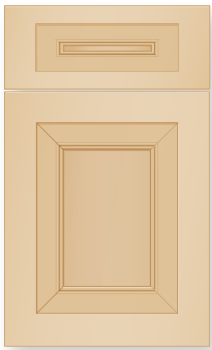

70-1200-044

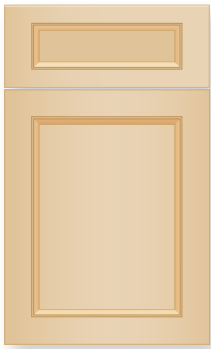
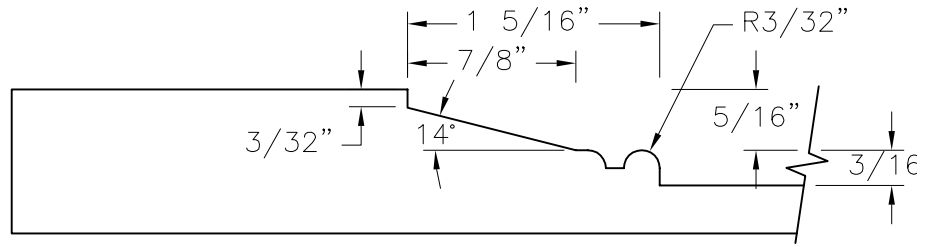
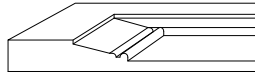

70-1200-045

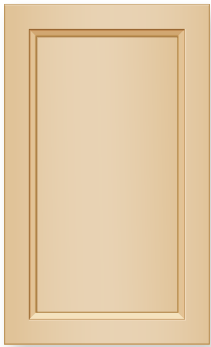
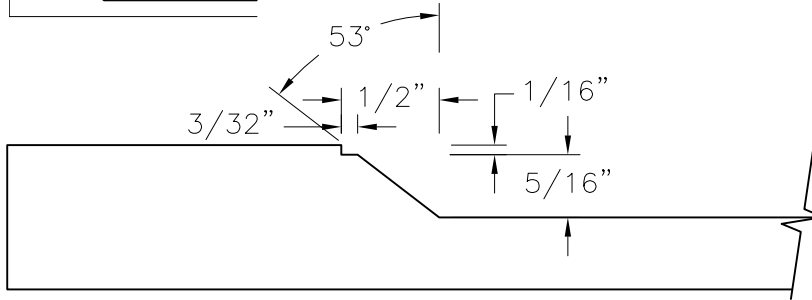
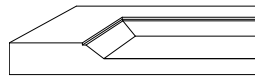

70-1200-052

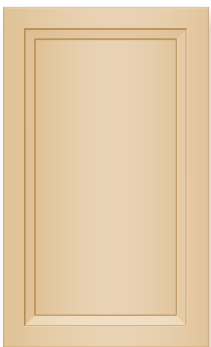
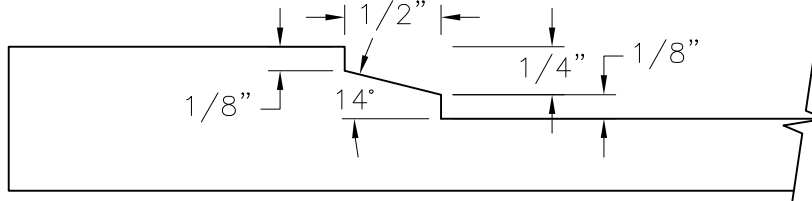
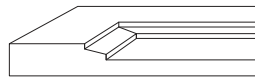

70-1200-053

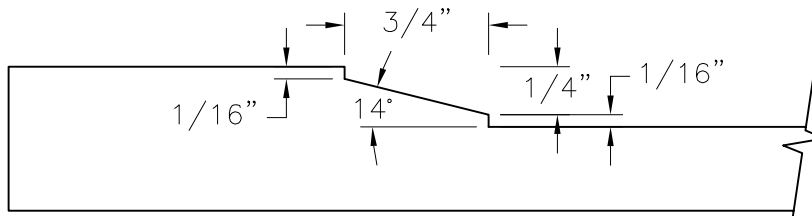
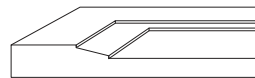

PORTES MDF SÉLECT 1 PIÈCE

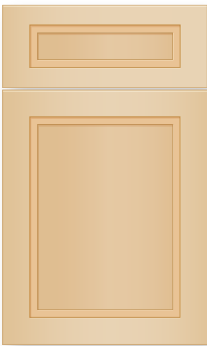

70-4050-007

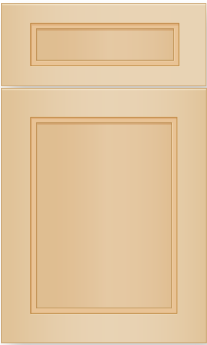
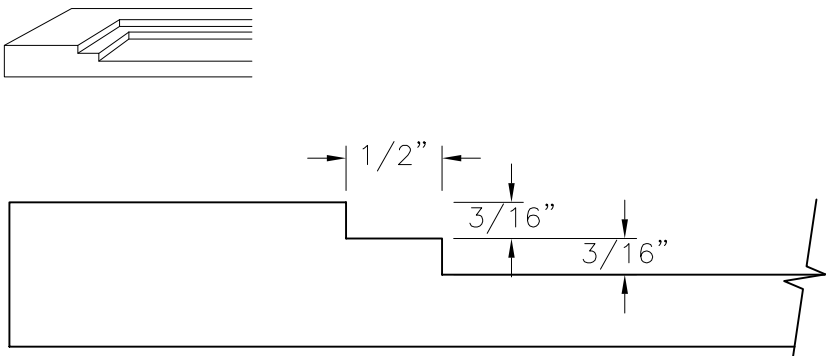

70-4050-008

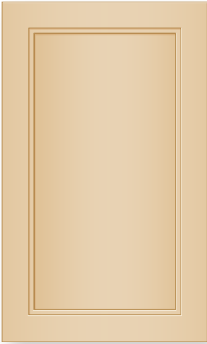
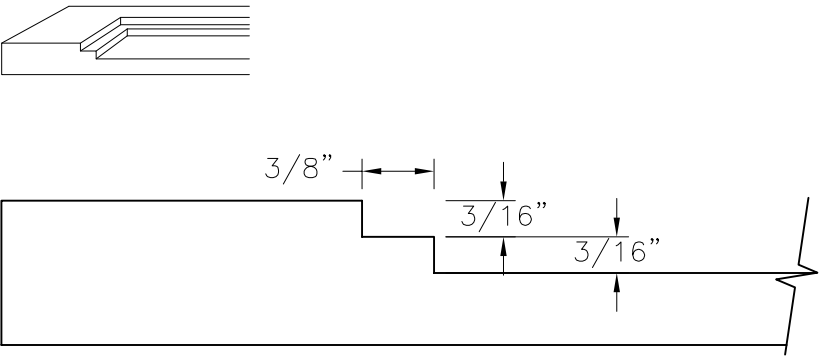

70-4050-009

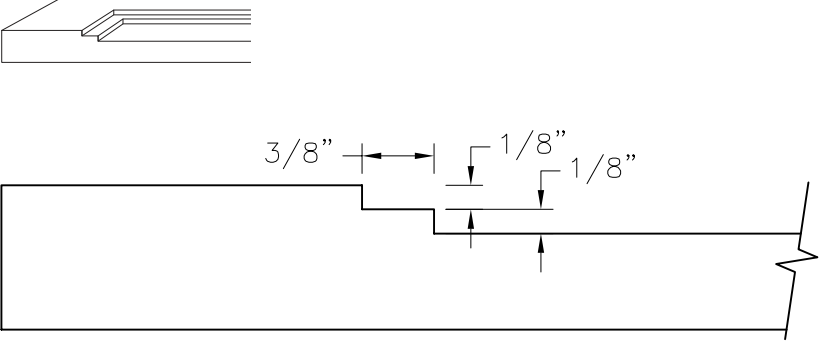

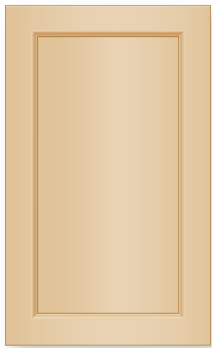

70-1200-038

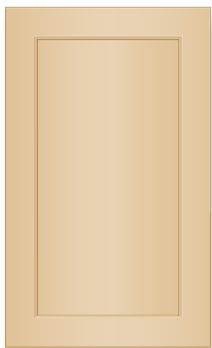
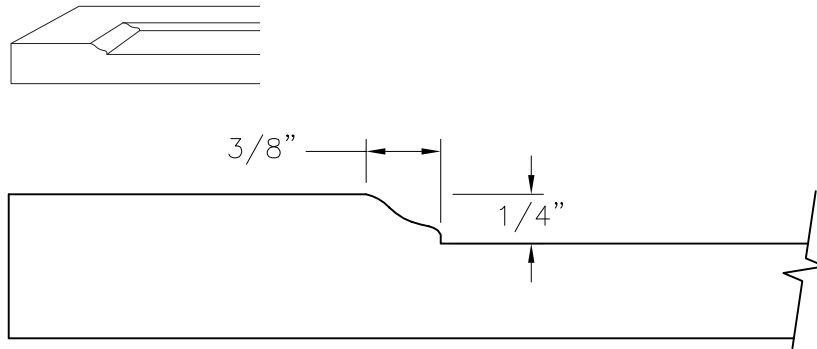

70-1200-039

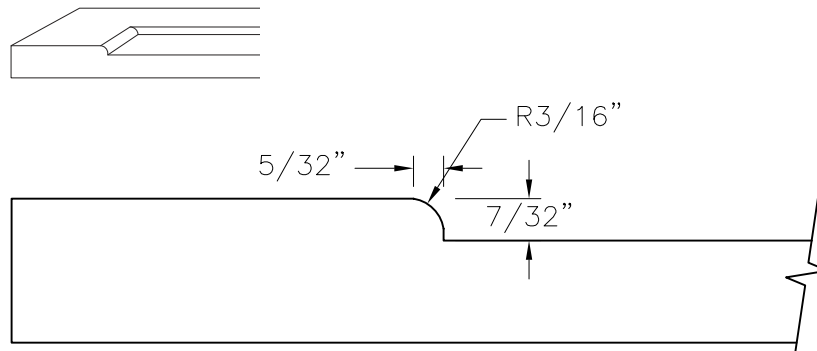

70-1200-048

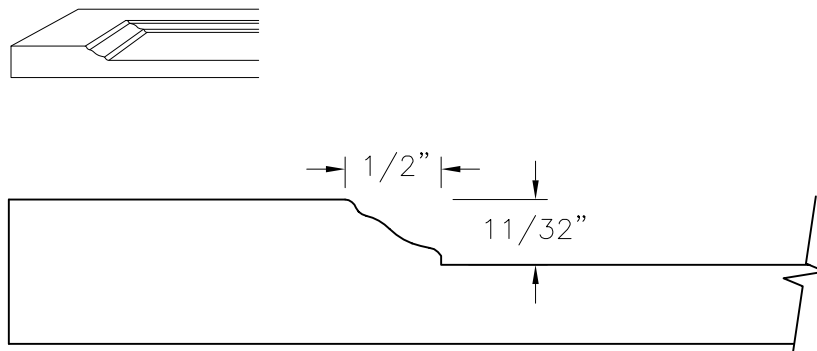

PORTES MDF SÉLECT 1 PIÈCE

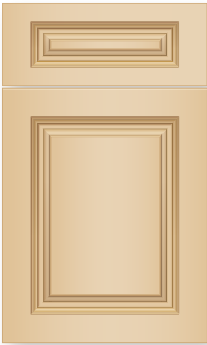

70-1200-003

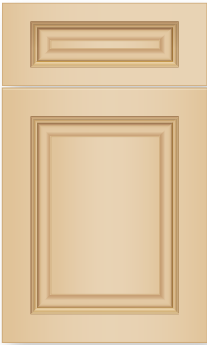
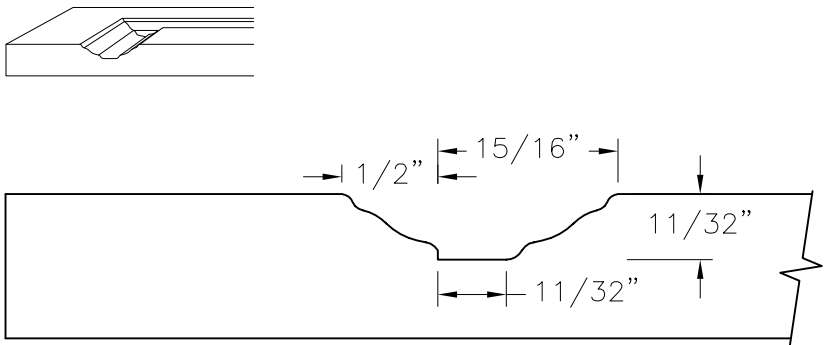

70-1200-004

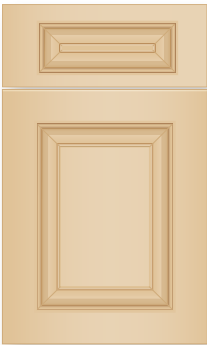
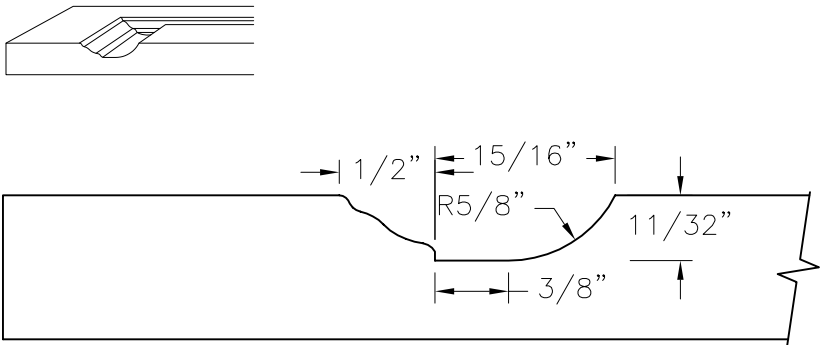

70-1200-019

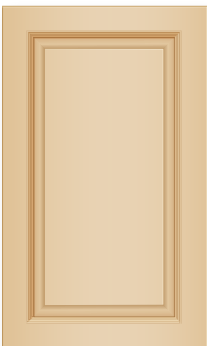
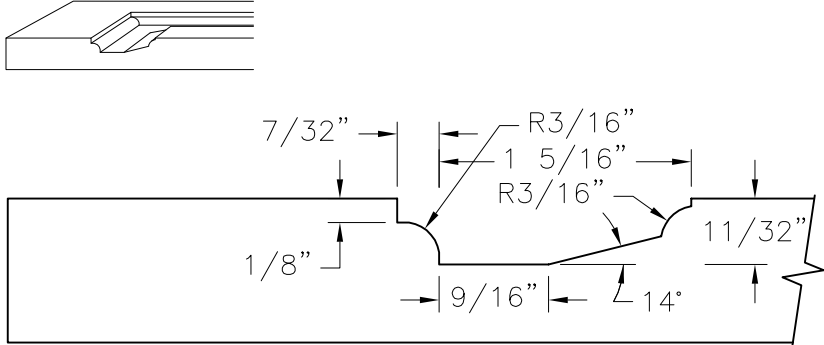

70-1200-021

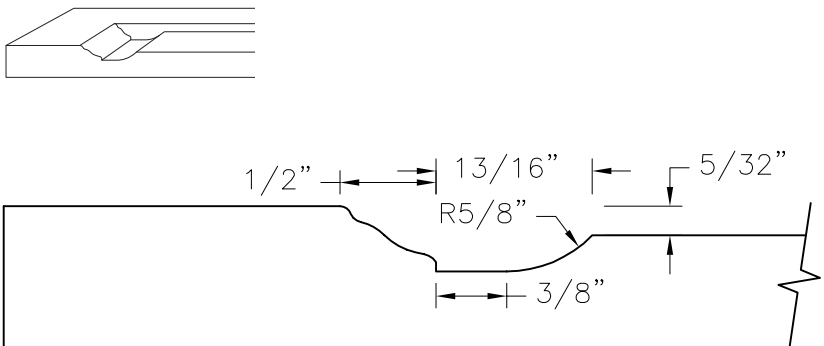

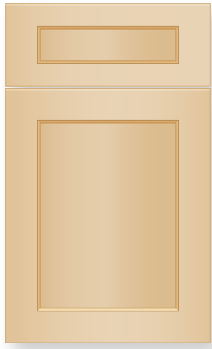

70-1200-030

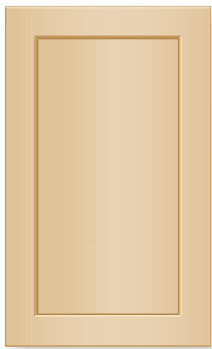
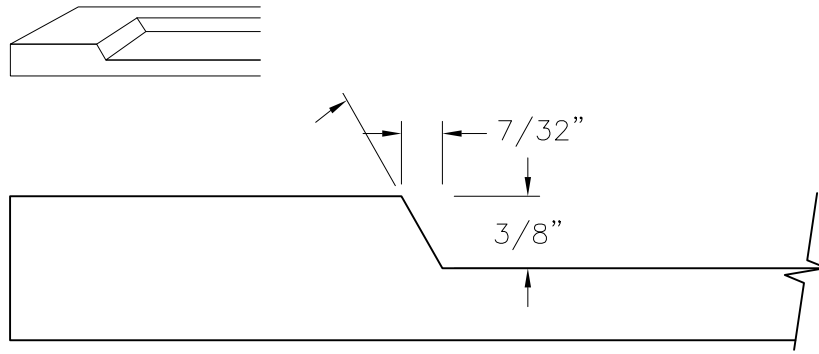

70-1200-031

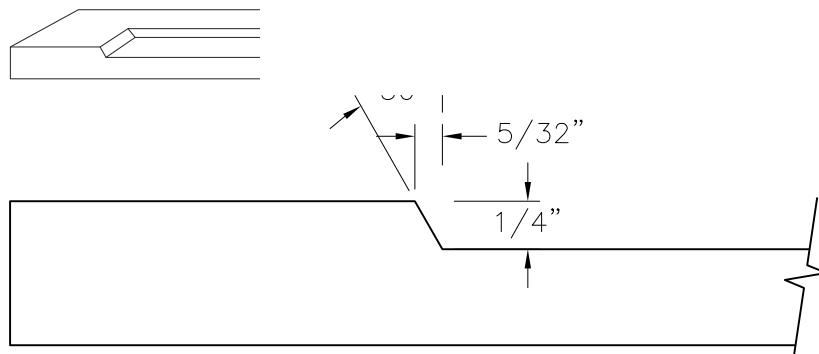

70-1200-032

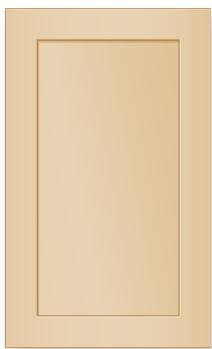
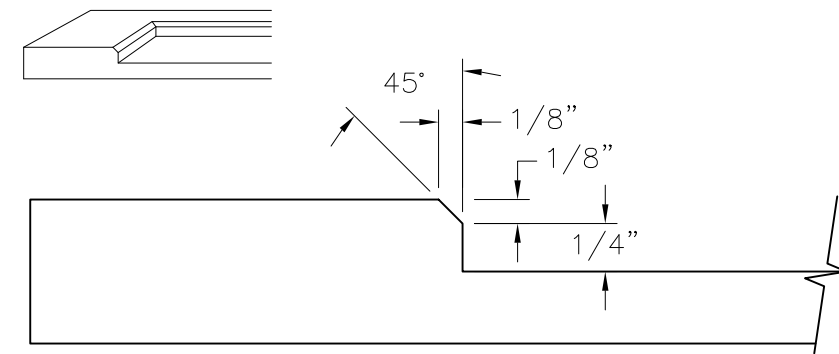

70-1200-033

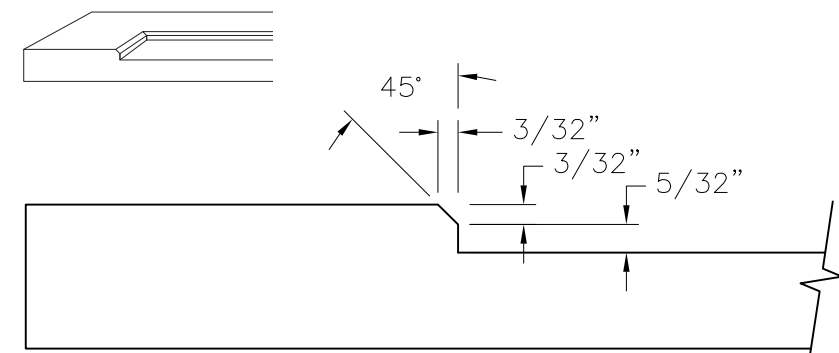



FINITION

LA FINITION RALENTIT VOTRE PRODUCTION ?

NOUS POUVONS VOUS AIDER AVEC NOTRE SERVICE DE FINITION DES PLUS COMPLETS.

Plus que jamais, les teintures et les laques opaques ont la cote, ce qui implique plusieurs étapes de finition. Caron peut vous aider à respecter vos échéanciers serrés.

Que ce soit pour des couches d'apprêt ou pour une finition complète, nous avons tout ce qu'il vous faut. Qualité garantie !



Couches d'apprêt

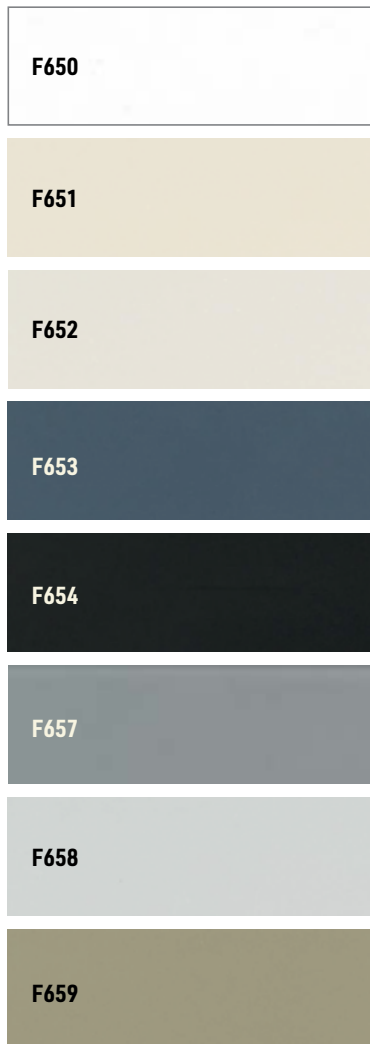

Laques pâles

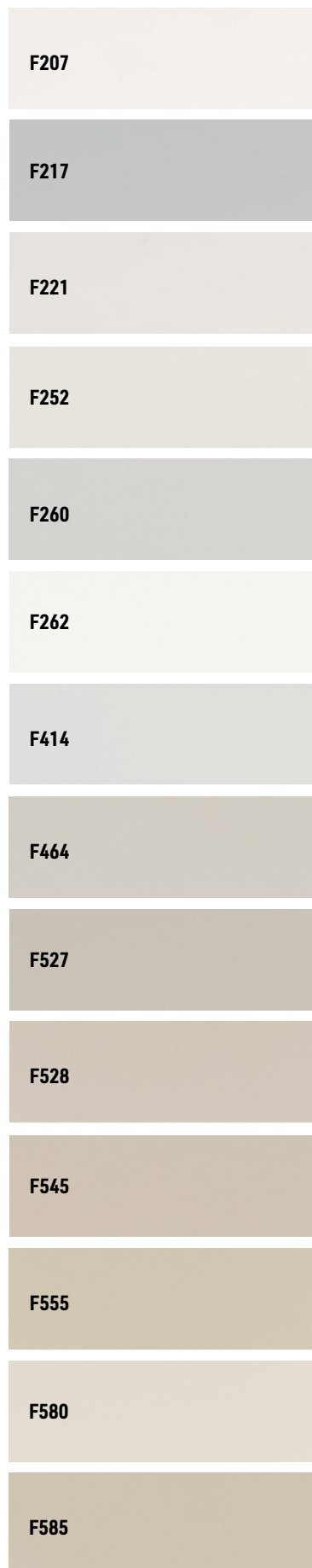
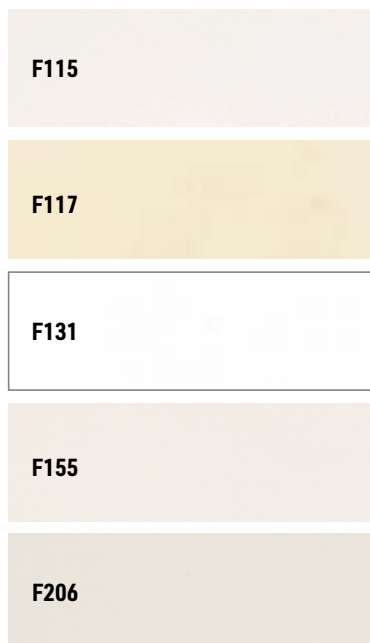

Laques foncées



Laques foncées (suite)



Teintures

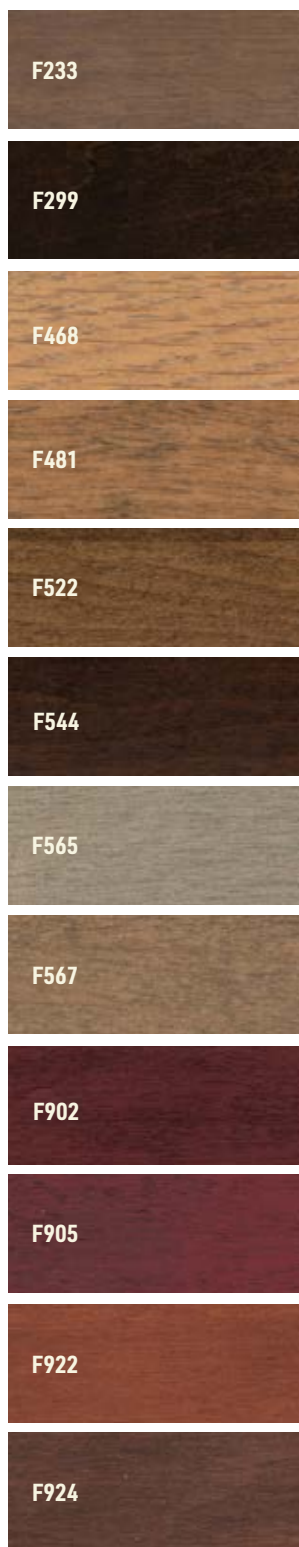
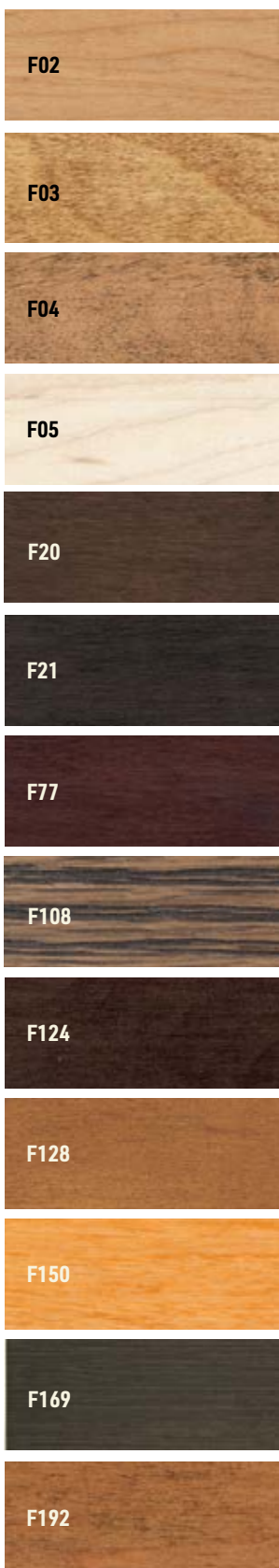

Glacis

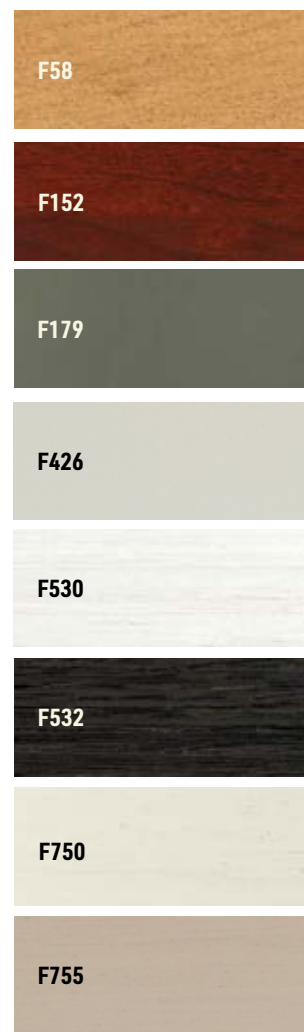

Teinture claire





PAGES TECHNIQUES

Dans la section suivante, vous trouverez les dessins techniques détaillés de nos composants les plus vendus. Pour plus d'informations sur la façon de créer un code Caron, rendez-vous à la page 70, ou bien **n'hésitez pas à contacter notre service client.**

MOULURES INTÉRIEURES

Le chiffre au-dessus de chaque dessin correspond au numéro de la moulure intérieure. Celui-ci doit être inscrit à la section du code mis en évidence par le cercle vert.

10-1200-AR-S-313-**03**-406-110-F911-P02*

* Ce code est à titre indicatif seulement.

Les moulures ci-dessous ont toutes une épaisseur de 3/4 de po, et sont offertes en 7/8 de po et en 1 po. Largeur variable, sauf mention contraire.



#03

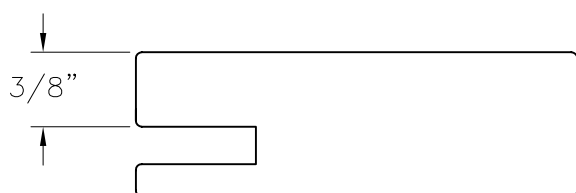

#75

Équivalence 1 pouce

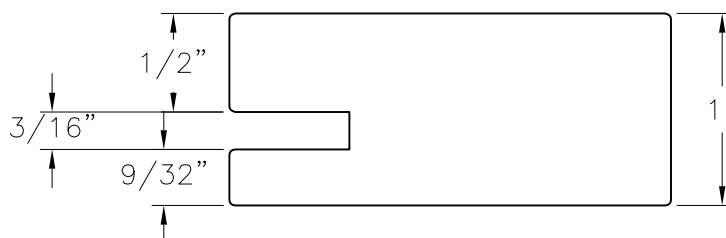

#87

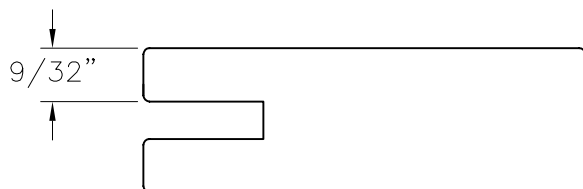

#73

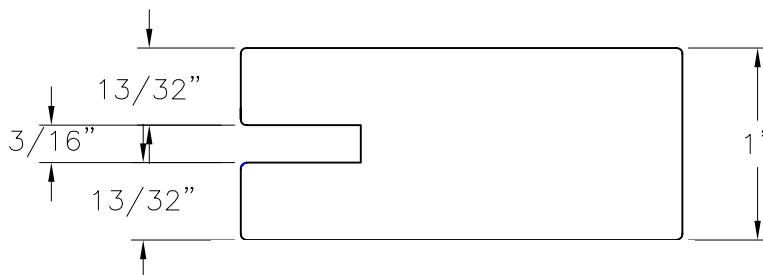

#14

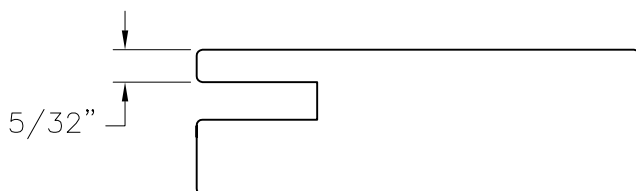

#74

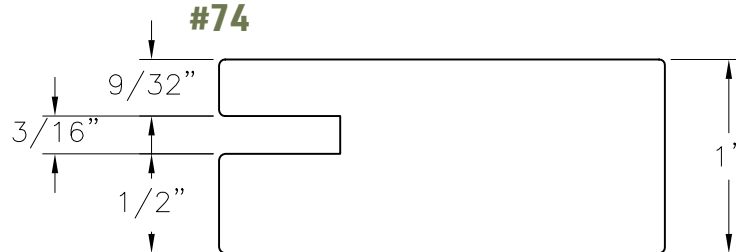

**Vous ne trouvez pas la moulure désirée ?
N'hésitez pas à nous envoyer une photo,
un dessin technique ou même une image
d'inspiration tirée de Pinterest ou d'Instagram.
Il nous fera plaisir de compléter le code pour vous.**

Les moulures ci-dessous ont toutes une épaisseur de 3/4 de po, et sont offertes en 7/8 de po et en 1 po. Largeur variable, sauf mention contraire.

Équivalence 1 pouce

#01

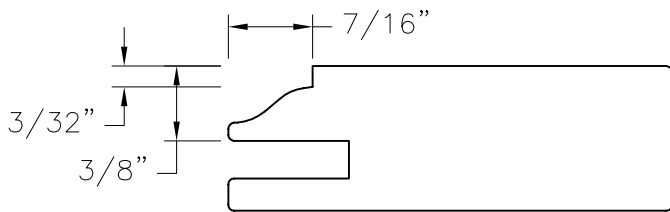

#77

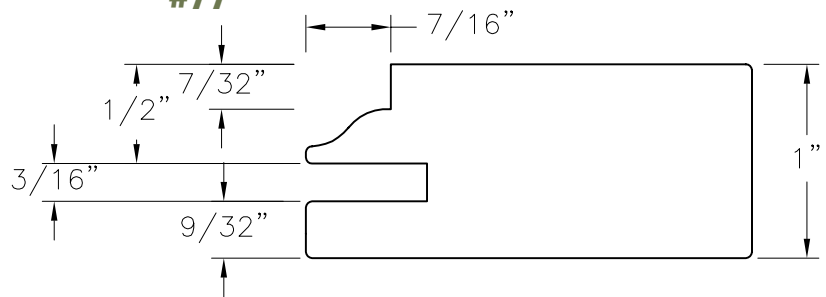

#09

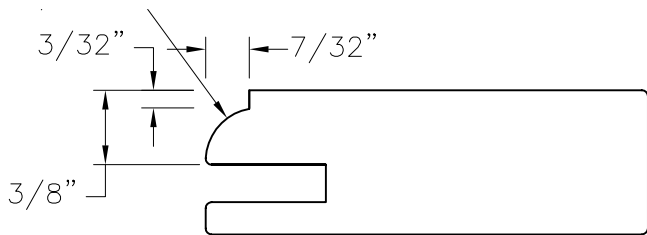

#78

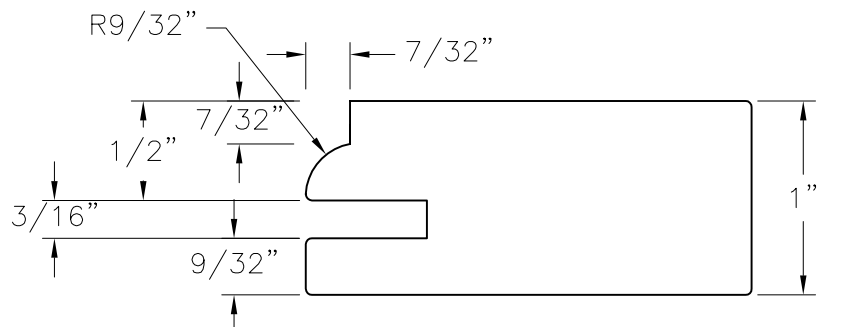

#52

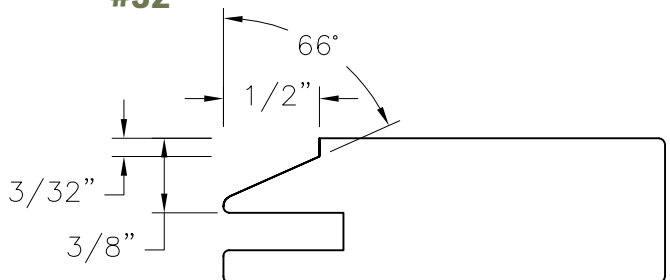

#83

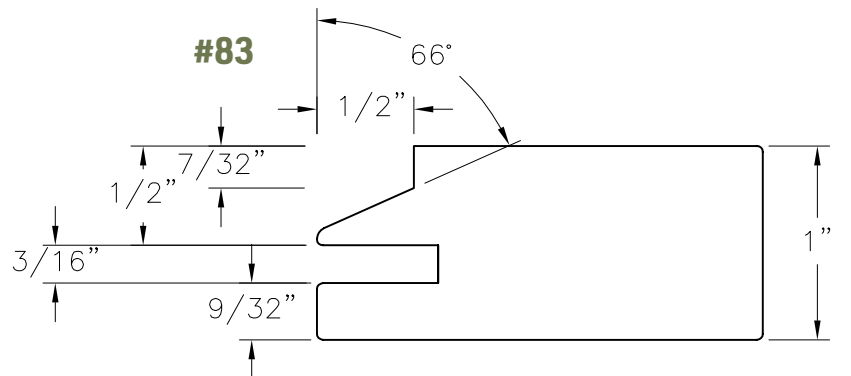

MOULURES INTÉRIEURES

Le chiffre au-dessus de chaque dessin correspond au numéro de la moulure intérieure. Celui-ci doit être inscrit à la section du code mis en évidence par le cercle vert.

10-1200-AR-S-313-**03**-406-110-F911-P02*

* Ce code est à titre indicatif seulement.

Les moulures ci-dessous ont toutes une épaisseur de 3/4 de po, et sont offertes en 7/8 de po et en 1 po. Largeur variable, sauf mention contraire.

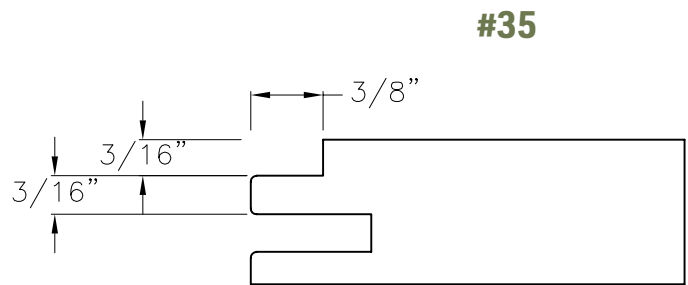
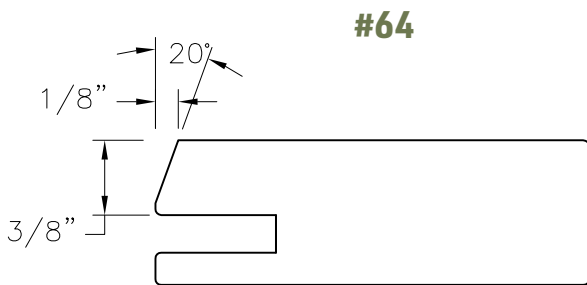
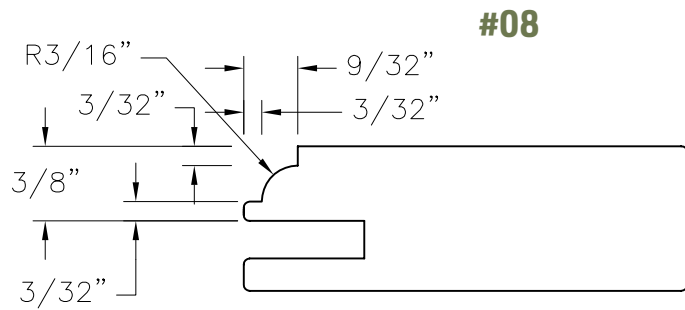
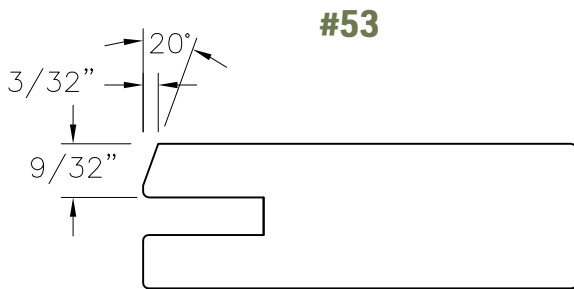
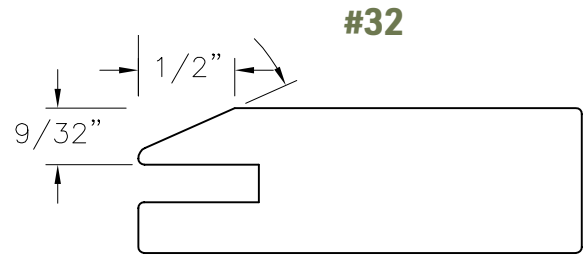
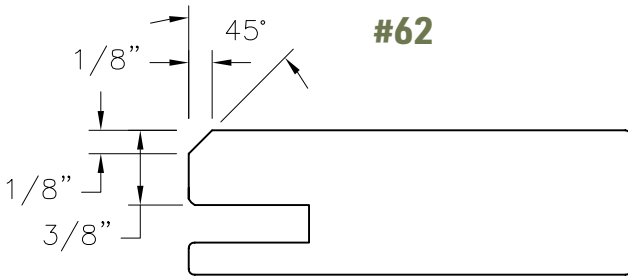

Les moulures ci-dessous sont fixes, à l'exception de la pièce #05.

SIMPLEMENT SHAKER

Vue assemblée #05

Largeur variable: de 1/2" à 1" maximum

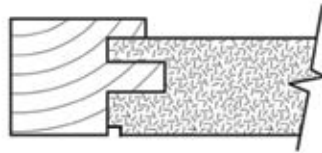

#18

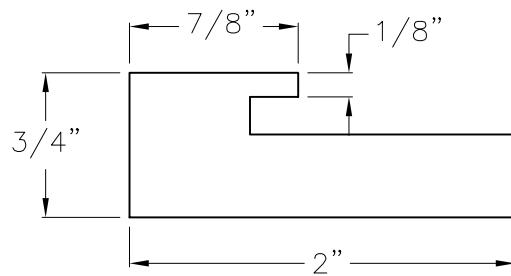

#19

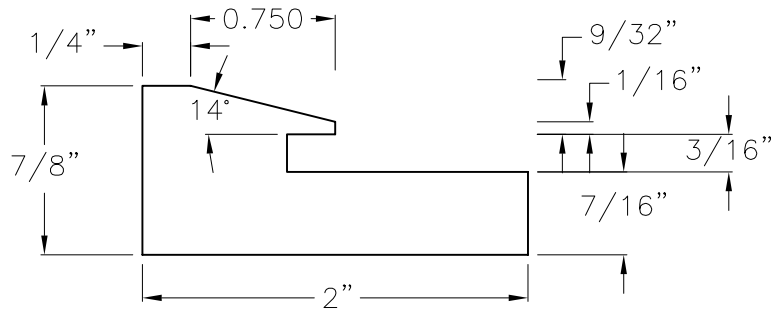

#57

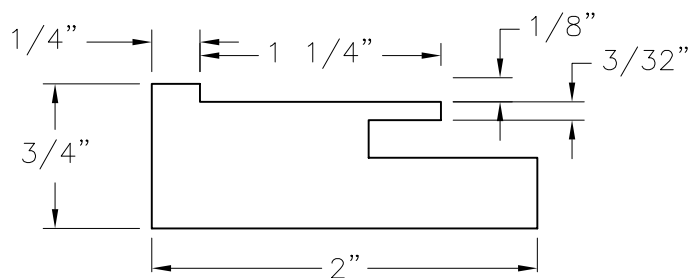

PANNEAUX CENTRAUX

Le chiffre au-dessus de chaque dessin correspond au numéro du panneau central. Celui-ci doit être inscrit à la section du code mis en évidence par le cercle vert.

10-1200-AR-S-**313**-03-406-110-F911-P02*

*Ce code est à titre indicatif seulement.



#10

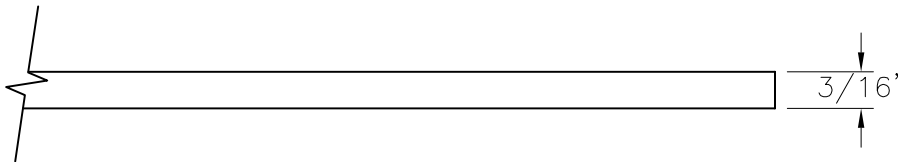

#20

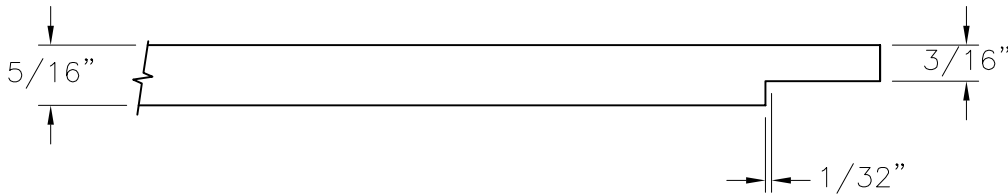

SÉRIE ECO

Économisez 10 % avec la série 300 ECO en bois massif optimisé.

Les panneaux centraux ci-dessous ont toutes une épaisseur de 3/8 de po, sauf mention contraire.

#321

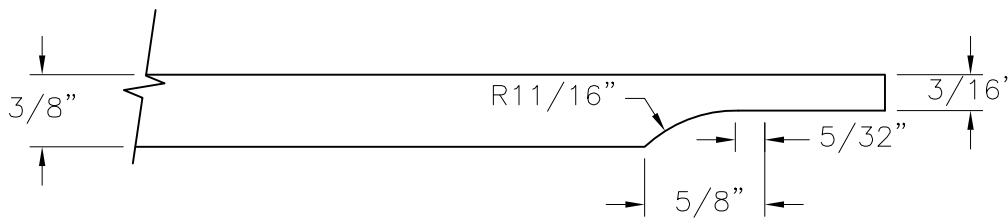

#313

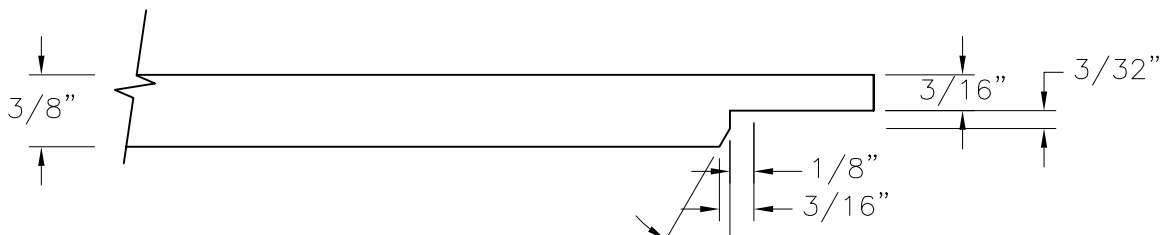

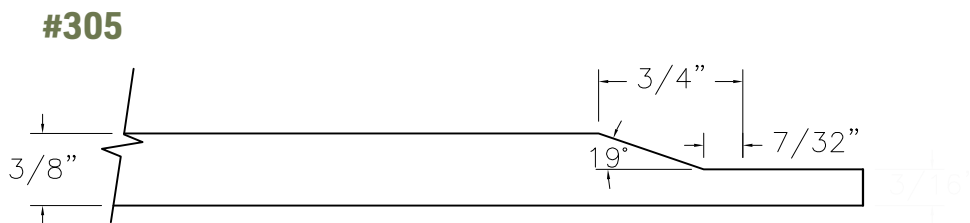
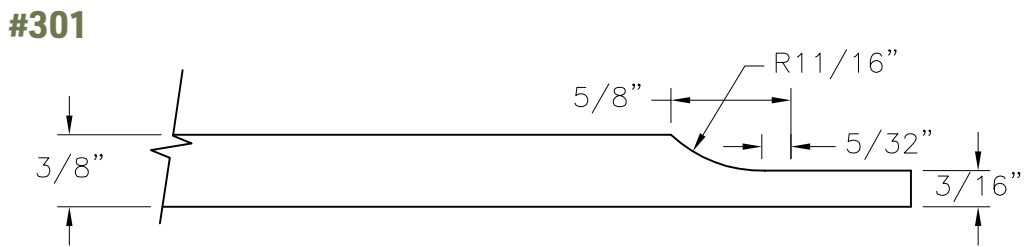
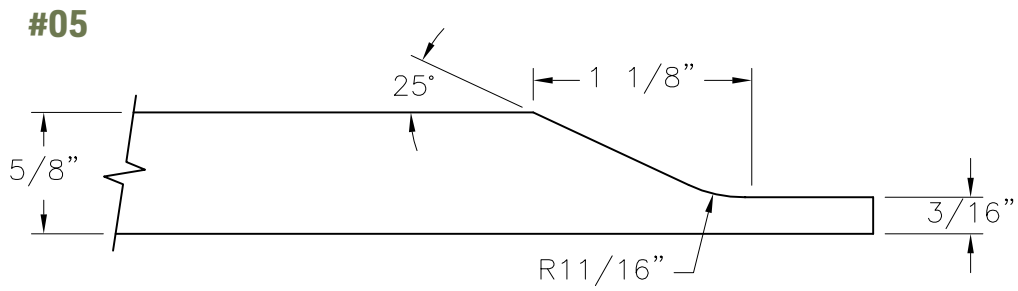
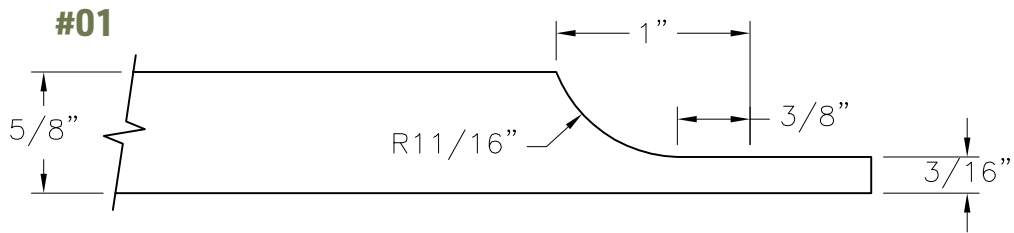

PANNEAUX CENTRAUX

Le chiffre au-dessus de chaque dessin correspond au numéro du panneau central. Celui-ci doit être inscrit à la section du code mis en évidence par le cercle vert.

10-1200-AR-S-**313**-03-406-110-F911-P02*

* Ce code est à titre indicatif seulement.

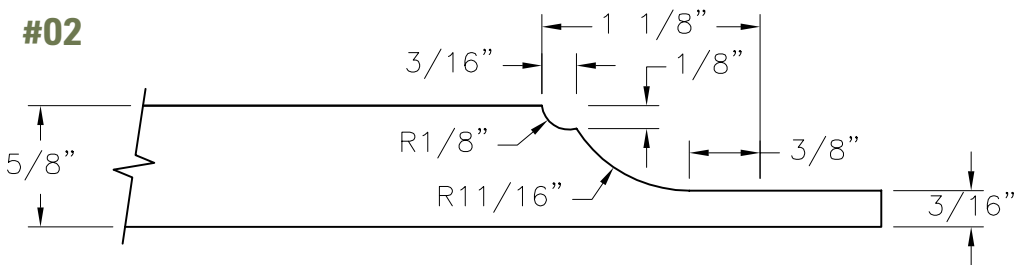

Équivalence ECO

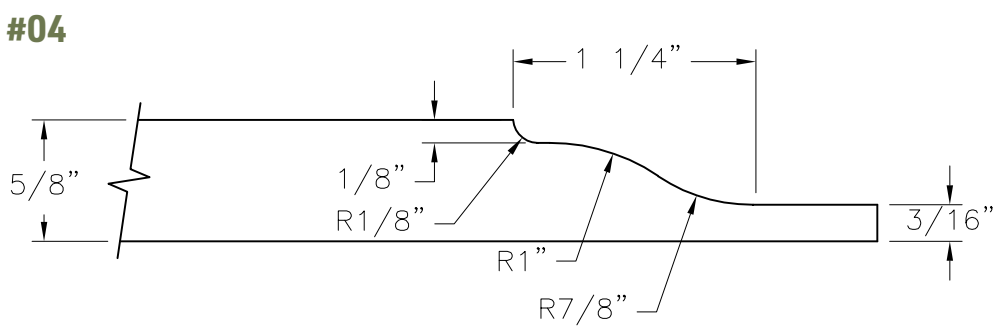

Équivalence ECO

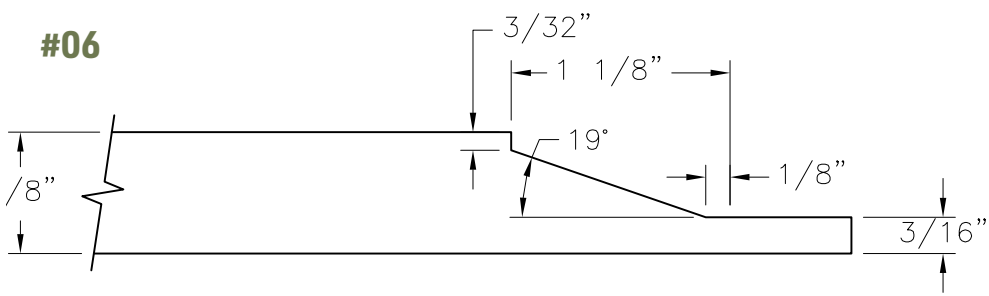

Équivalence ECO

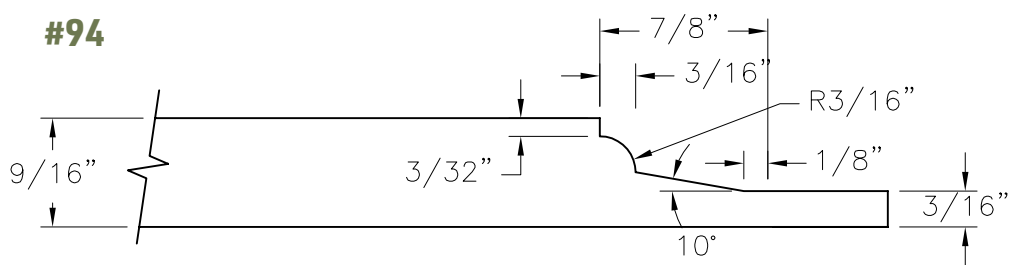

Équivalence ECO



SÉRIE ECO

Économisez 10 % avec la série 300 ECO en bois massif optimisé.

#302

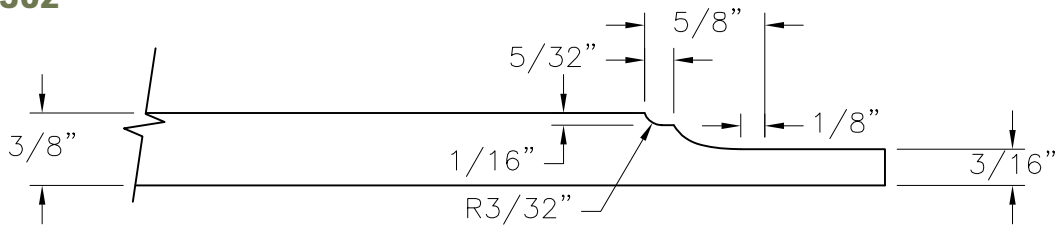

#304

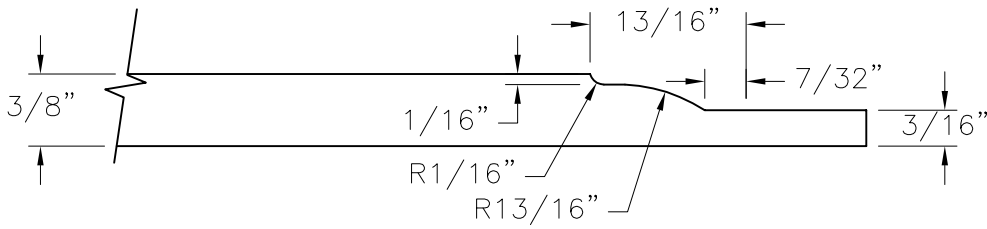

#306

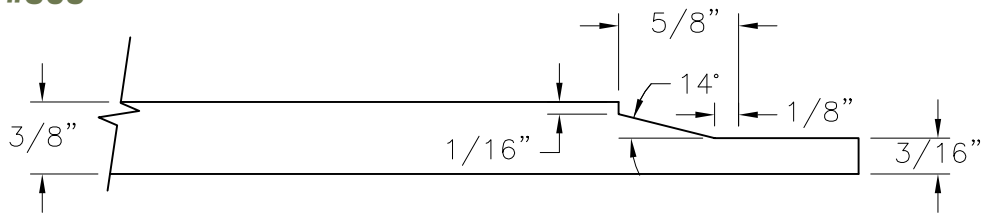

#394

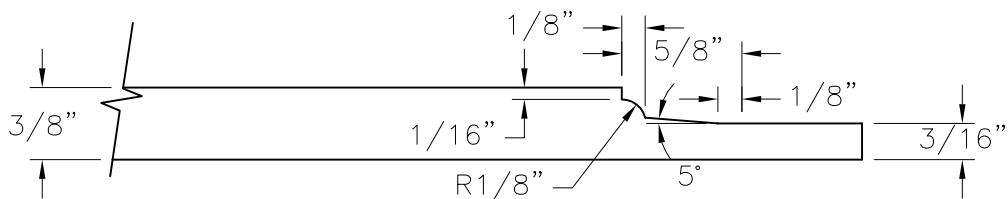

PANNEAUX CENTRAUX

Le chiffre au-dessus de chaque dessin correspond au numéro du panneau central. Celui-ci doit être inscrit à la section du code mis en évidence par le cercle vert.

10-1200-AR-S-**313**-03-406-110-F911-P02*

* Ce code est à titre indicatif seulement.

#08

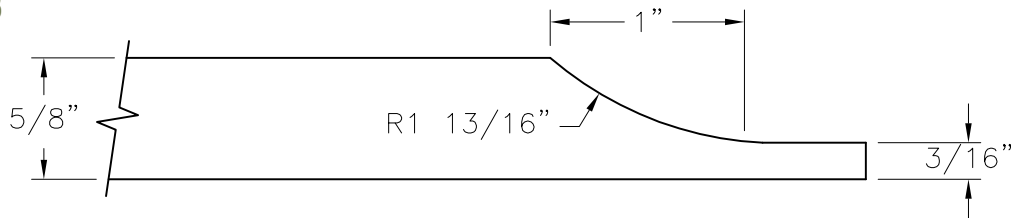

#18

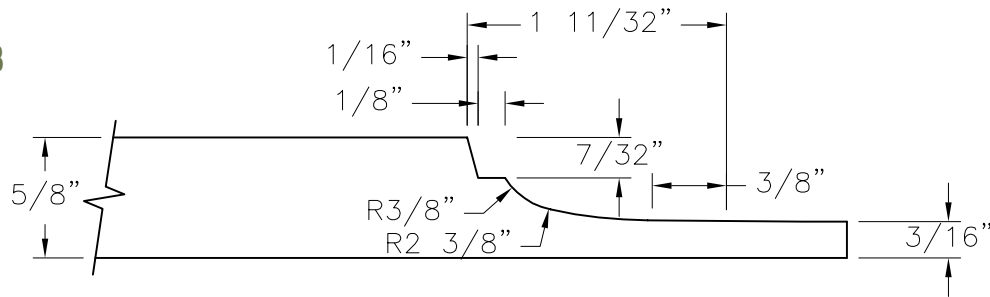

#52

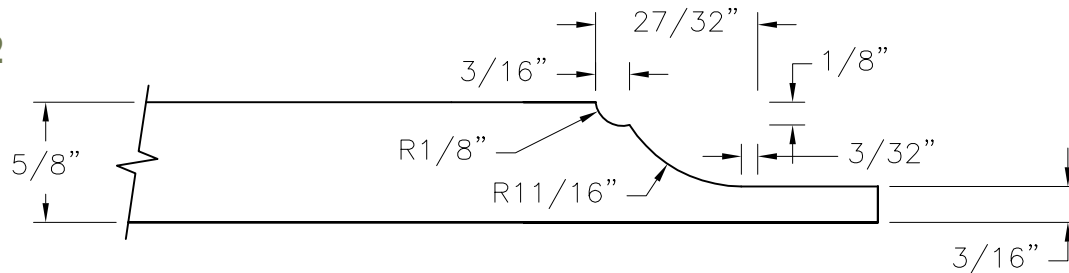

#14

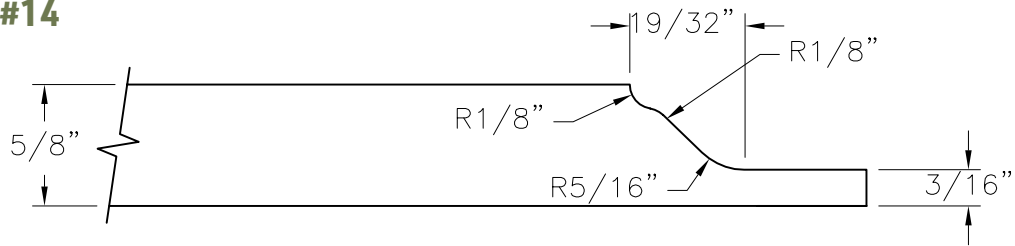

#19

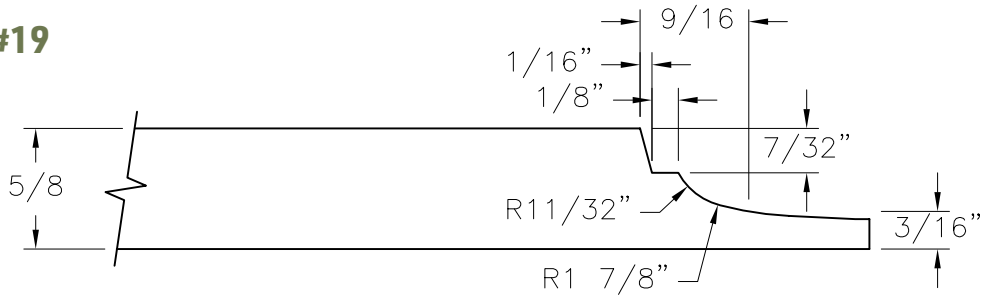

#93

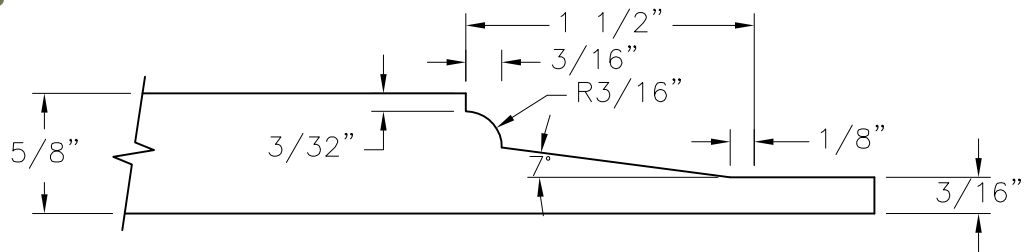

PROFILS EXTÉRIEURS

Le chiffre au-dessus de chaque dessin correspond au numéro du profil extérieur. Celui-ci doit être inscrit à la section du code mis en évidence par le cercle vert.

10-1200-AR-S-313-03-406-110-F911-P02*

* Ce code est à titre indicatif seulement.



#01

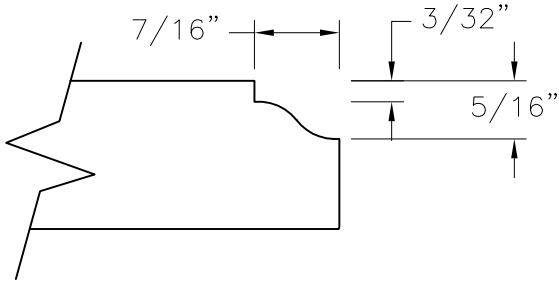

#02

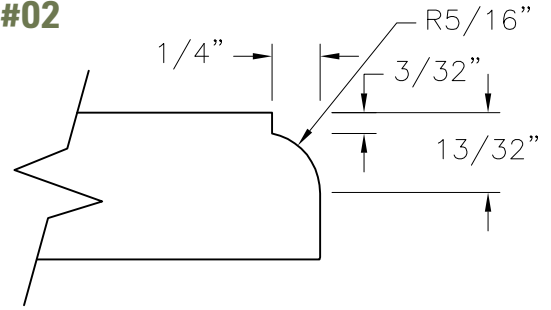

#03

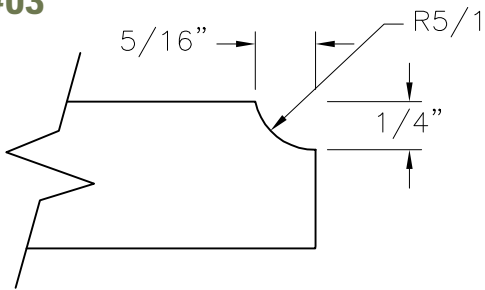

#08

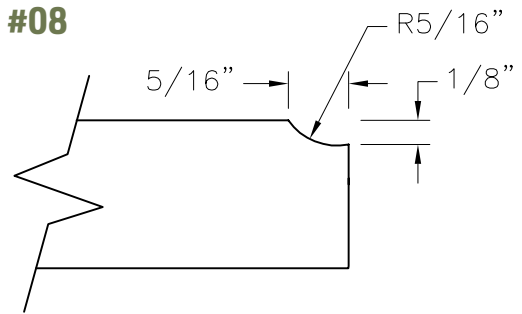

#52

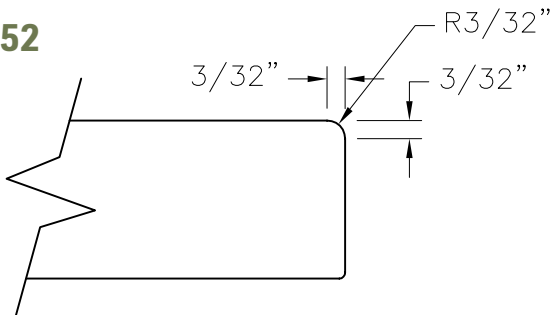

#09

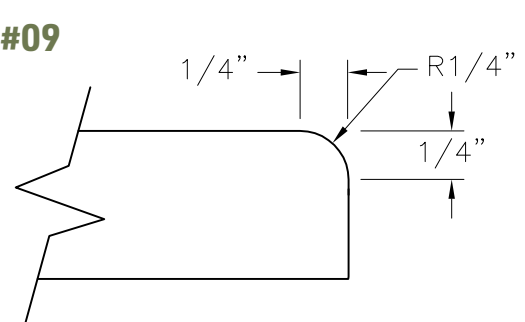

#24

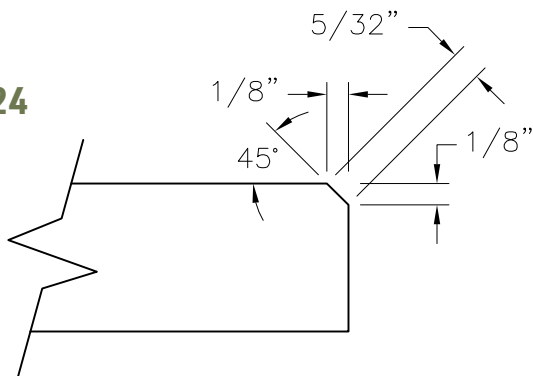

#52

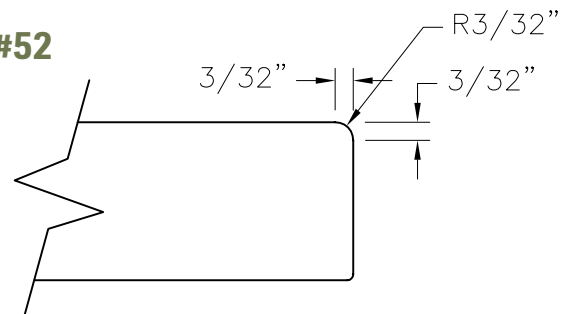

OPTIONS JOINT EN « V »

Le chiffre au-dessus de chaque dessin correspond au numéro de l'option.
Celui-ci doit être inscrit à la section du code mis en évidence par le cercle vert.

10-1200-AR-S-313-03-**500**-110-F911-P02*

* Ce code est à titre indicatif seulement.

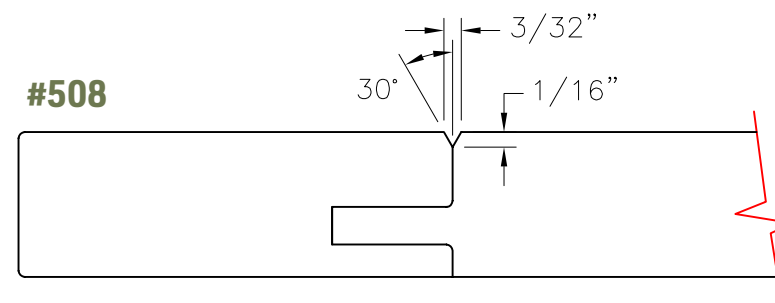
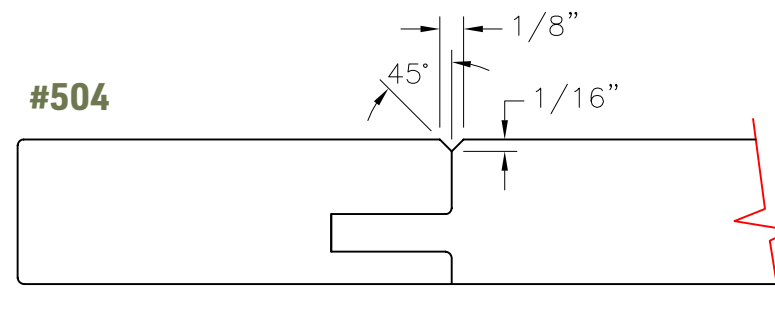
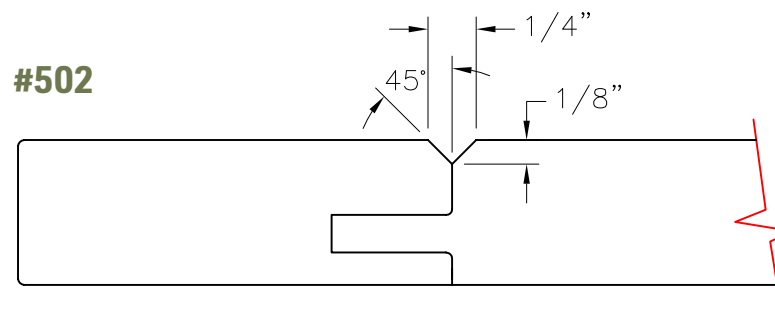
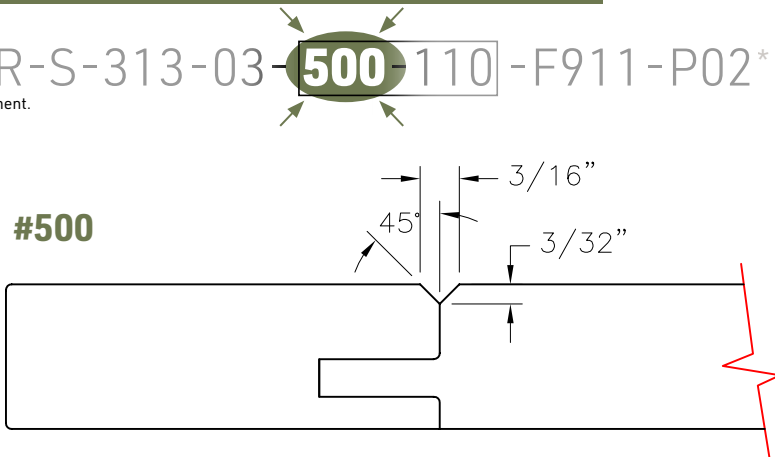

DÉGAGEMENT DISPONIBLE POUR CADRES

Le chiffre au-dessus de chaque dessin correspond au numéro du dégagement. Celui-ci doit être inscrit à la section du code mis en évidence par le cercle vert.

15-1200-AR-S-00



* Ce code est à titre indicatif seulement.

moulure #03

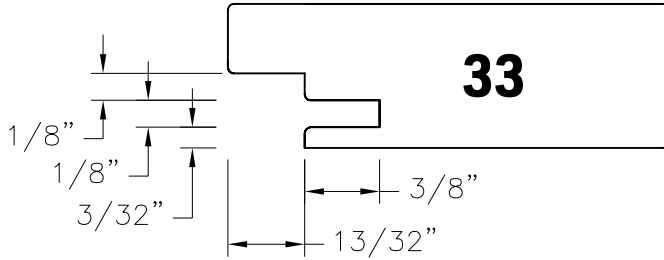

Pour les autres dégagements, utiliser :

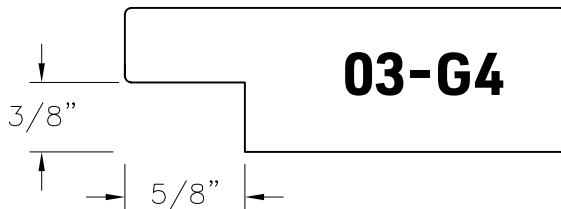
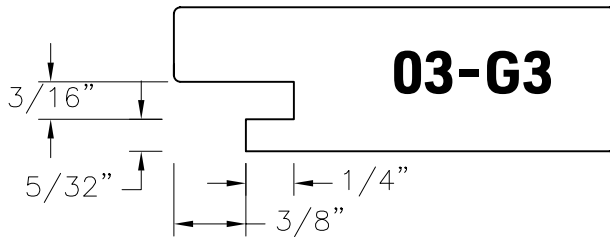
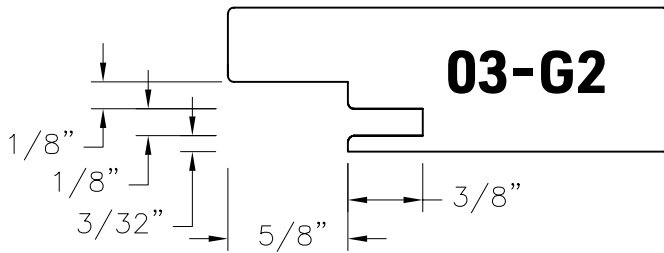

Le chiffre au-dessus de chaque dessin correspond au numéro du dégagement. Celui-ci doit être inscrit à la section du code mis en évidence par le cercle vert.

15-1200-AR-S-00-**02***

* Ce code est à titre indicatif seulement.

moulure #01

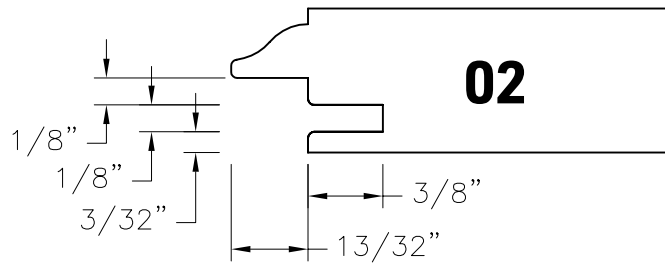

Pour les autres dégagements, utiliser :

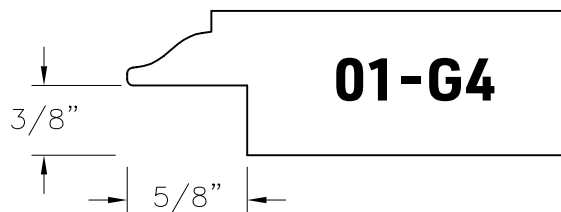
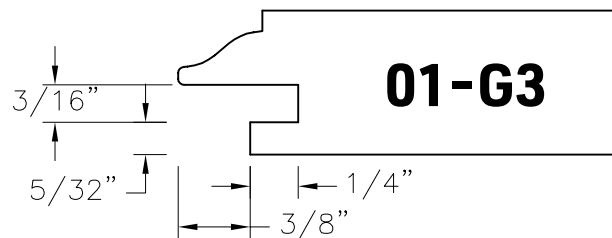
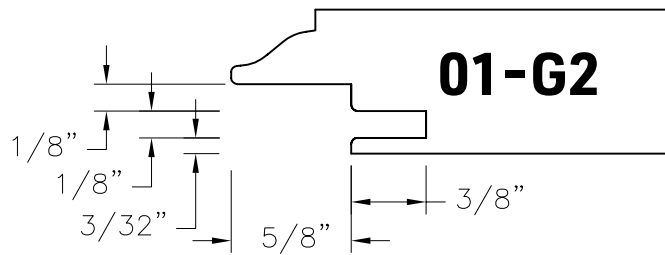

DÉGAGEMENT DISPONIBLE POUR CADRES

Le chiffre au-dessus de chaque dessin correspond au numéro du dégagement. Celui-ci doit être inscrit à la section du code mis en évidence par le cercle vert.

15-1200-AR-S-00



* Ce code est à titre indicatif seulement.

moulure #09

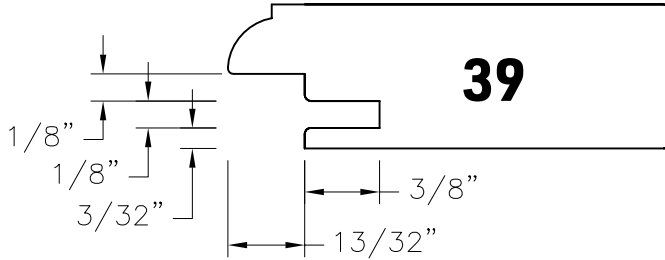

Pour les autres dégagements, utiliser :

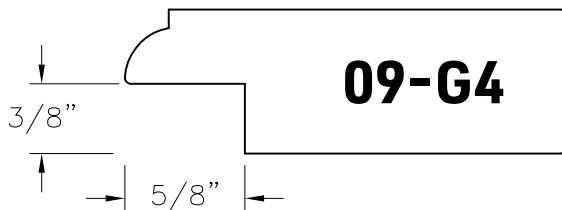
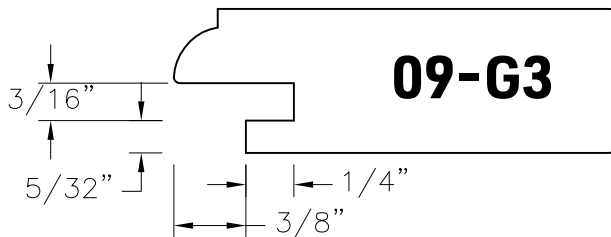
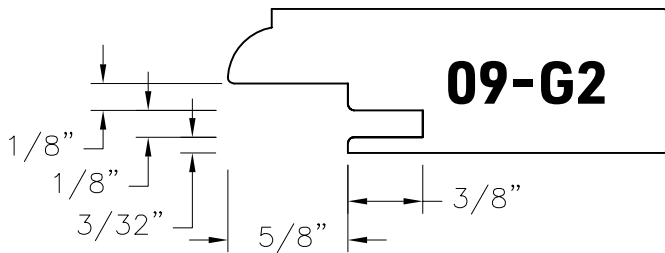

Pour toutes les autres moulures,
référez-vous à ces dessins :

Par exemple, pour la moulure #32 :

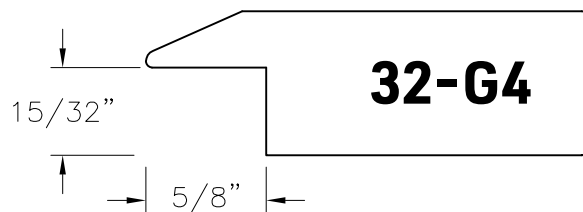
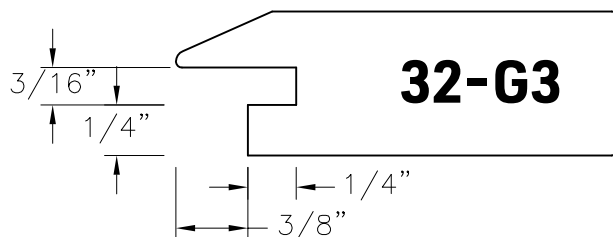
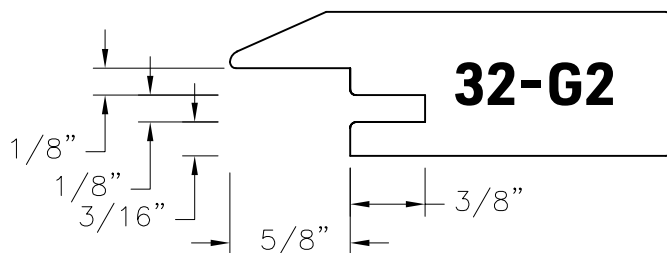

MOULURE AJOUTÉE SUR PANNEAU CENTRAL

Le chiffre au-dessus de chaque dessin correspond au numéro de l'option.
Celui-ci doit être inscrit à la section du code mis en évidence par le cercle vert.

10-1200-AR-S-313-03-406-**110**-F911-P02*

* Ce code est à titre indicatif seulement.

#250

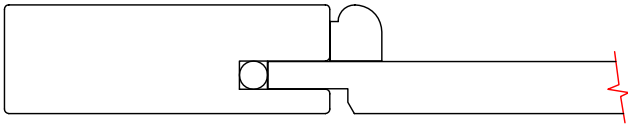
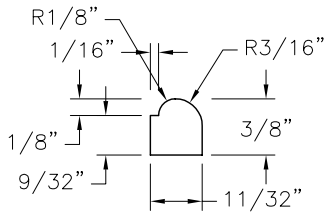

#238

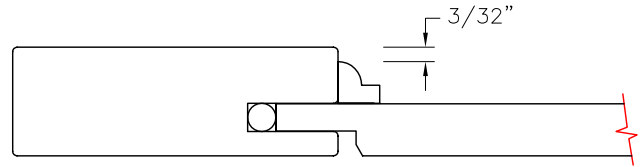
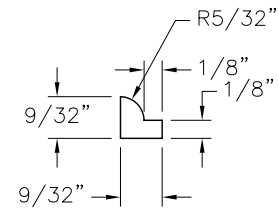

#257

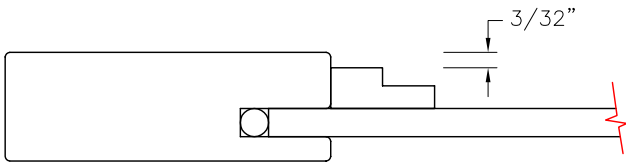
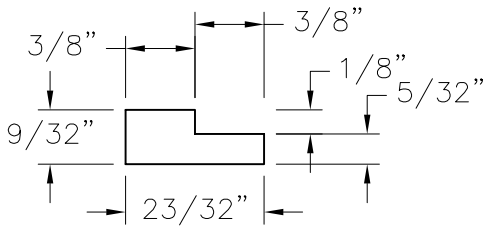

#111

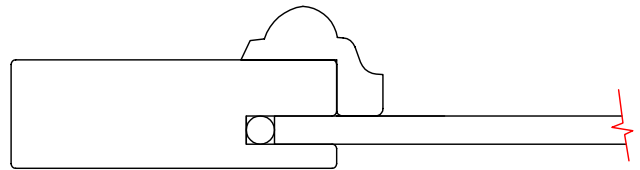
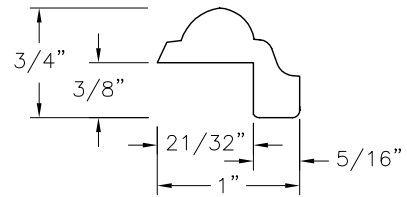

N.B. : Ces dessins ne sont pas à l'échelle (75%).

#109

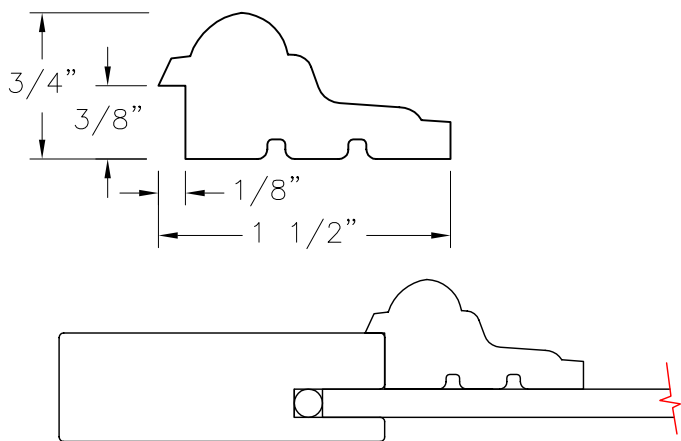

#110

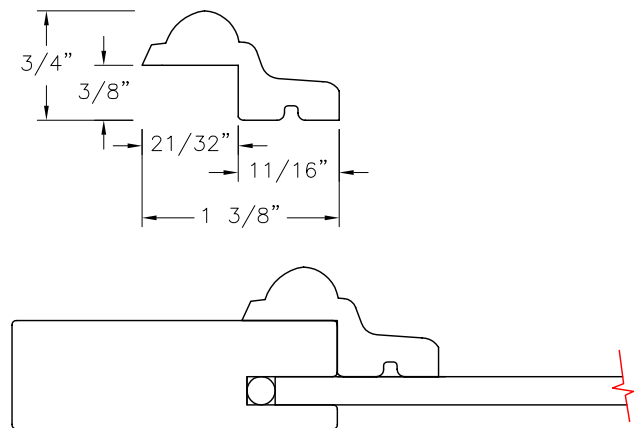

N.B. : Ces dessins ne sont pas à l'échelle (75 %).



OPTIONS DE CANNELURES

Le chiffre au-dessus de chaque dessin correspond au numéro d'option de cannelure. Celui-ci doit être inscrit à la section du code mis en évidence par le cercle vert.

90-6650-CQ-**294**-249-F468*

* Ce code est à titre indicatif seulement.



COLLECTION FARMHOUSE

#294

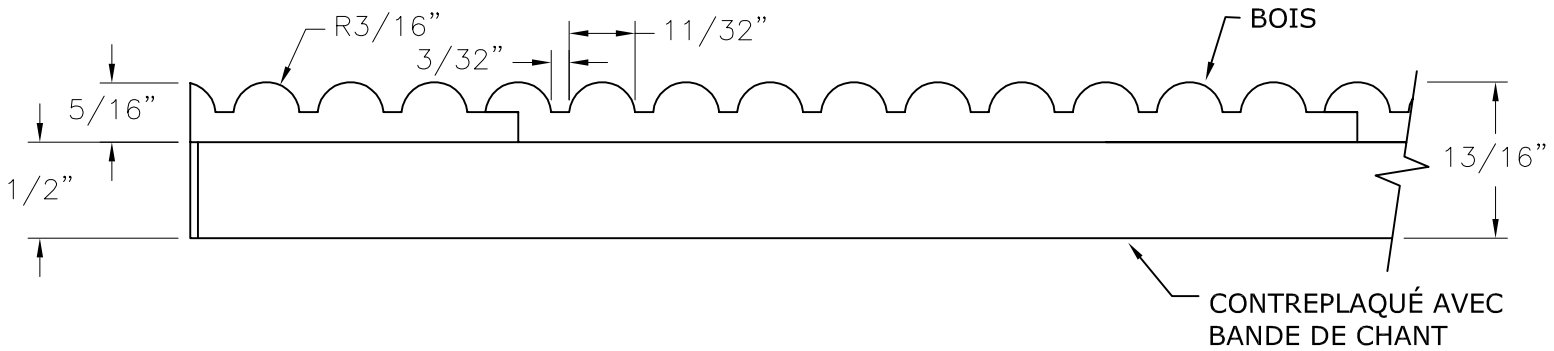

#299

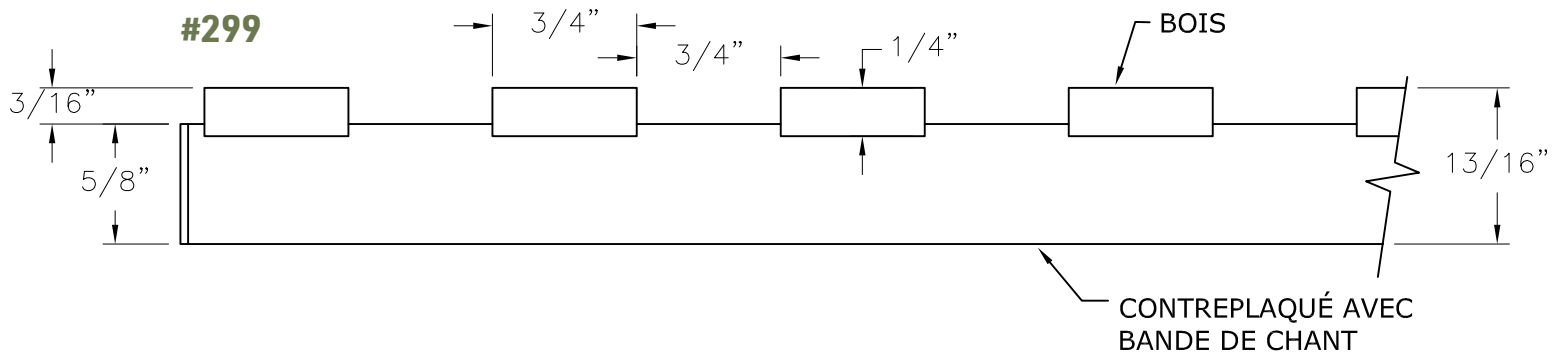

#293

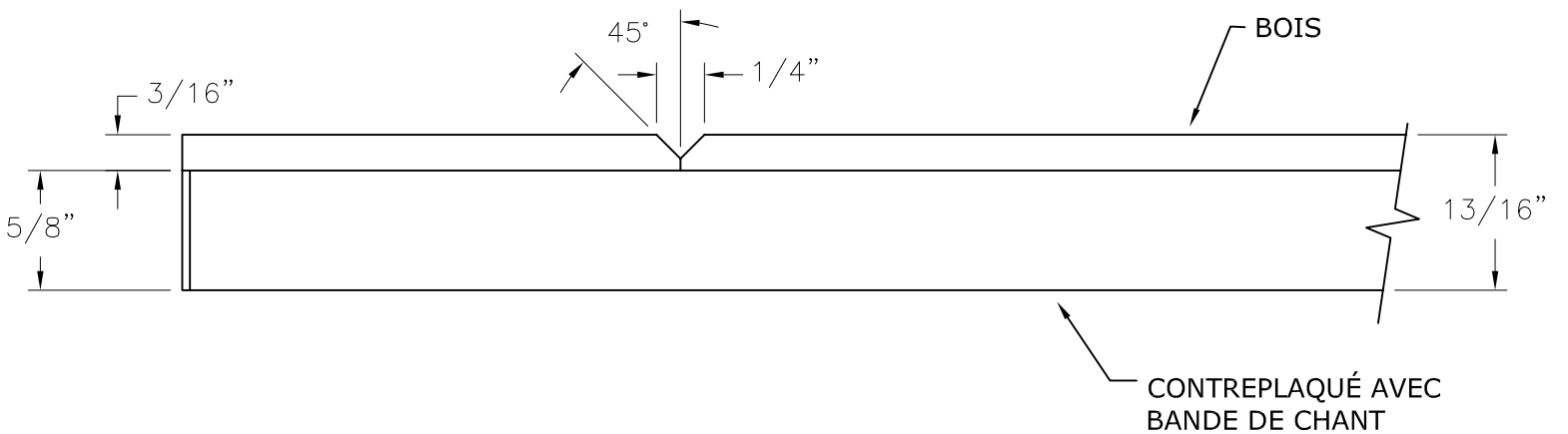

Le chiffre au-dessus de chaque dessin correspond au numéro d'option de cannelure. Celui-ci doit être inscrit à la section du code mis en évidence par le cercle vert.

10-1200-AR-S-313-03-**406**-110-F911-P02*

* Ce code est à titre indicatif seulement.

L'espacement entre les rainures doit être spécifié.

#400

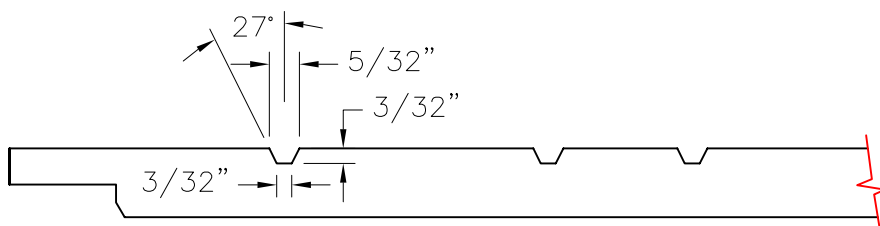

#404

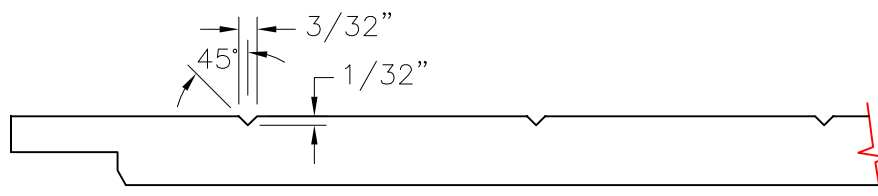

#405

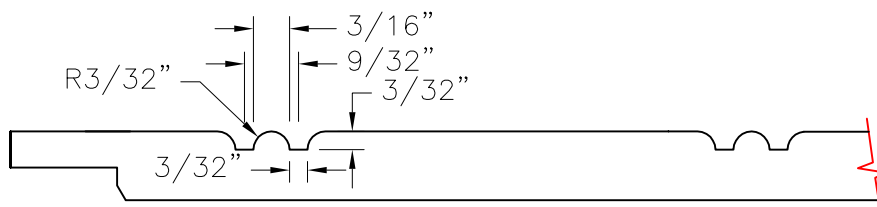

#406

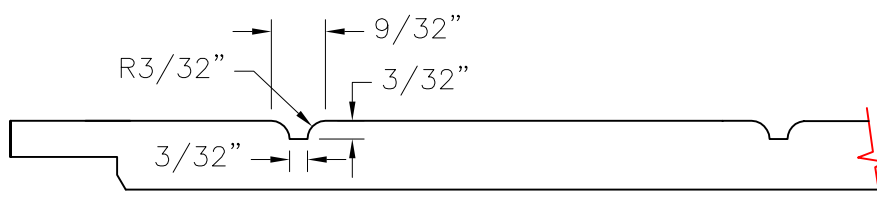







BIEN CHOISIR VOTRE ESSENCE ET SON GRADE

La variété de couleurs et de types de grains influence la beauté et la chaleur d'une porte en bois. En effet, aucun arbre n'est parfaitement identique à un autre. Assurez-vous de sélectionner avec soin le grade de bois pour votre projet, en gardant toujours à l'esprit que le bois est une matière vivante.







LE SAVIEZ-VOUS ?



Le motif du grain dans les portes d'armoires est unique à chaque pièce de bois, ce qui signifie que deux portes ne sont jamais exactement identiques. C'est comme avoir une œuvre d'art unique dans votre maison !

TYPE DE BOIS	RUSTIQUE (prix de liste moins 10 %) Suggéré pour teintures foncées et laques opaques.	RUSTIQUE NOUVEAU (prix de liste) Pour un projet chaleureux, parfait pour les vrais amateurs de bois.	SÉLECT (grade de référence pour les prix de liste) Suggéré pour teintures foncées à moyennes.	SÉLECT PLUS (prix de liste plus 15 %) Suggéré pour teintures pâles.
 ACAJOU - A -	N/D	N/D	Particularités naturelles acceptées : « <i>pin knots</i> », loupes, couleur rougeâtre.	N/D
 AULNE (rouge) - AR -	N/D	Particularités naturelles acceptées : variations de couleur et de grain, nœuds sans restriction.	Particularités naturelles acceptées : couleur rougeâtre.	N/D
 CERISIER - I -	Particularités naturelles acceptées : « <i>gum lines</i> », « <i>gum pockets</i> », aubier (couleur blanchâtre). Sans agencement de couleurs, minéral accepté sans restriction. Léger fendillement occasionnel (prix de liste -15 %).	Particularités naturelles acceptées : « <i>gum lines</i> », « <i>gum pockets</i> », minéral, aubier (couleur blanchâtre) Nœuds sans restriction.	Particularités naturelles acceptées : « <i>gum lines</i> », « <i>gum pockets</i> », minéral, aubier (couleur blanchâtre) limité à un maximum de 20 % sur la face.	Particularités naturelles acceptées : « <i>gum lines</i> », « <i>gum pockets</i> », minéral, sans aubier (couleur blanchâtre) sur la face (sauf dans les parties machinées).
 CHÊNE (blanc) - B -	N/D	N/D	Particularités naturelles acceptées : « <i>pin knots</i> », loupes et un peu de minéral sur la face, sans restriction sur les autres parties. Couleur rougeâtre, brun pâle et gris verdâtre.	N/D
 CHÊNE (rouge) - C -	Particularités naturelles acceptées : « <i>pin knots</i> », minéral accepté sans restriction. Sans agencement de couleurs, léger fendillement occasionnel.	Particularités naturelles acceptées : « <i>pin knots</i> », minéral et nœuds acceptés sans restriction. Sans agencement de couleurs, léger fendillement occasionnel.	Particularités naturelles acceptées : « <i>pin knots</i> », un peu de minéral sur la face, sans restriction sur les autres parties. Variations de couleur minimales.	Particularités naturelles acceptées : « <i>pin knots</i> », moins de minéral sur la face, sans restriction sur les autres parties. Couleur plus uniforme.
 ÉRABLE - E -	Particularités naturelles acceptées : sans agencement de couleurs, minéral accepté sans restriction. Léger fendillement occasionnel.	Particularités naturelles acceptées : sans agencement de couleurs, minéral et nœuds acceptés sans restriction. Léger fendillement occasionnel.	Particularités naturelles acceptées : un peu de minéral sur la face, sans restriction sur les autres parties. Grain de bois et couleur pâle uniformes.	Particularités naturelles acceptées : moins de minéral sur la face, sans restriction sur les autres parties. Couleur plus uniforme.
 ÉRABLE (argenté) - ES -	N/D	N/D	Particularités naturelles acceptées : un peu de minéral sur la face, sans restriction sur les autres parties. Grain de bois et couleur pâle uniformes. Reflets argentés.	N/D

Ces photos sont une représentation générale d'un type et d'un grade de bois spécifiques. Vous pourriez noter des différences de couleur et de grain d'une commande à l'autre, d'une composante à l'autre, voire à l'intérieur d'une même composante. Nous suggérons de commander une porte-échantillon de la couleur et du type de bois désirés avant de passer une commande complète.

TYPE DE BOIS	RUSTIQUE (prix de liste moins 10 %)	RUSTIQUE NOUVEUX (prix de liste)	SÉLECT (grade de référence pour les prix de liste)	SÉLECT PLUS (prix de liste plus 15 %)
 ÉRABLE (trous de vers) - SMW -	Suggéré pour teintures foncées et laques opaques. Particularités naturelles acceptées : toutes caractéristiques naturelles acceptées (trous de vers, minéral, etc.). Sans agencement de couleurs.	Pour un projet chaleureux, parfait pour les vrais amateurs de bois. N/D	Suggéré pour teintures foncées à moyennes. N/D	Suggéré pour teintures pâles. N/D
 FRÊNE (blanc) - F -	Particularités naturelles acceptées : « pin knots », loupes, large gamme de couleurs allant du crème au brun pâle. Sans agencement de couleurs, minéral accepté sans restriction. Léger fendillement occasionnel.	Particularités naturelles acceptées : « pin knots », loupes, large gamme de couleurs allant du crème au brun pâle. Sans agencement de couleurs. Minéral et nœuds acceptés sans restriction. Léger fendillement occasionnel.	Particularités naturelles acceptées : « pin knots », loupes, large gamme de couleurs allant du crème au brun pâle.	Particularités naturelles acceptées : « pin knots », loupes, plus grande uniformité de couleur.
 HICKORY (sauvage) - H -	N/D	Particularités naturelles acceptées : large gamme de couleurs (aubier et bois de cœur) sans agencement de couleurs. Nœuds sans restriction.	Particularités naturelles acceptées : large gamme de couleurs (aubier et bois de cœur) sans agencement de couleurs.	N/D
 MDF - R -	N/D	N/D	N/D	Fibre premium haute densité.
 NOYER - N -	Particularités naturelles acceptées : loupes, couleur allant du gris-brun pâle au brun violacé foncé. Sans agencement de couleurs. Aubier (couleur blanchâtre). Minéral accepté sans restriction. Léger fendillement occasionnel.	Particularités naturelles acceptées : loupes, couleur allant du gris-brun pâle au brun violacé foncé. Sans agencement de couleurs. Aubier (couleur blanchâtre). Minéral et nœuds acceptés sans restriction. Léger fendillement occasionnel.	Particularités naturelles acceptées : loupes, couleur allant du gris-brun pâle au brun violacé foncé. Aubier (couleur blanchâtre) limité à un maximum de 20 % sur la face.	N/D
 PIN - P -	N/D	Particularités naturelles acceptées : variations de couleur et de grain. Nœuds sains acceptés sans restriction.	N/D	Particularités naturelles acceptées : couleur et grain de bois uniformes. Sans nœuds.
 SAPELE - SA -			Particularités naturelles acceptées : couleur brun doré, rougeâtre.	

Sablage

Haute technologie qui vous procure :

- un égrenage de toutes les surfaces;
- des champs adoucis pour une adhérence optimale de la finition;
- une élimination des égratignures du sablage à contregrain (face et dos);
- un emballage avec film protecteur entre chaque composante.

N.B. : Même avec un sablage optimal, les composantes expédiées sans finition nécessitent un minimum de préparation. Cela est dû à divers facteurs, comme le type de bois, la finition utilisée, la manutention durant l'emballage, le déballage et le perçage des pentures, à titre d'exemple. Un sablage léger à votre usine assurera également une meilleure uniformité de la finition sur l'ensemble des éléments (portes, pignons, moulures, etc.).

DESCRIPTION DES CODES



FACILE ET RAPIDE :
COMMANDEZ
EN LIGNE !

Demandez votre
code d'accès



10-1200-AR-S-313-03-406-110-F911-P02

Groupe
10
Porte
massive

Design
1200
Carré

Type de bois
AR
Aulne rouge
(voir pages
68-69)

Grade de bois
S
Select
(voir pages
68-69)

Profil
panneau central
313 ECO
(voir pages
52 à 57)

Moulure
intérieure
03
(voir pages
48 à 51)

Options
406-110
Cannelure et
moulure ajoutées
(voir pages 59 à 67)

Finition
F911
Rocheuses (voir
pages 44 à 46)

Profil
extérieur
P02
(voir page
58)



POUR COMMANDER

En ligne sur notre site (section sécurisée) :
demandez votre code d'accès.
Pour assistance ou toutes questions : 1 800 463-7021



Facilitez-vous la vie, n'hésitez pas à nous envoyer une photo, un dessin technique ou même une image d'inspiration tirée de Pinterest ou d'Instagram. Il nous fera plaisir de compléter le code pour vous.

NUMÉRO DE GROUPE ET DE DESIGN

Ces deux premières spécifications sont des plus importantes, car elles déterminent la nature même de la composante choisie. Ainsi, le numéro de groupe confirme s'il s'agit d'une porte ou d'une façade de tiroir, par exemple, et le numéro de design précise la configuration (carré, cintré, etc.). Veuillez vous référer aux pages 68 et 69 pour une description complète des grades et des types de bois.

GROUPE

Groupe

10	Porte massive
15	Cadre ouvert
20	Porte de contreplaqué
30	Façade tiroir massive
35	Façade tiroir contreplaqué*
50	Moulure (longueurs variées)

Groupe

60	Porte courbe
61	Cadre ouvert courbe
62	Façade tiroir courbe
63	Moulure courbe
70	Porte MDF (fibre de pin)
71	Cadre ouvert MDF

Groupe

72	Façade tiroir MDF
90	Divers / Accessoire

DESIGN

GROUPE	# DESIGN	DESCRIPTION
10	1200	Porte massive carré
10	1202	Porte massive carré, 2 caissons
10	1203	Porte massive carré, 3 caissons
10	1204	Porte massive carré, 4 caissons
10	1205	Porte massive carré, 5 caissons
10	1206	Porte massive carré, 6 caissons
10	1300	Porte massive romain
10	1302	Porte massive romain, 2 caissons
10	1370	Porte massive romain plus
10	1600	Porte massive romain, haut/bas
10	1670	Porte massive romain plus, haut/bas
10	1800	*Porte massive latté horizontal 1"
10	1900	*Porte massive latté horizontal 2"
10	1970	*Porte massive latté persienne 3/4"
10	3000	Porte massive cintré plus
10	3060	Porte massive cintré plus, haut/bas
10	3100	Porte massive cintré
10	3150	Porte massive cintré, gauche/droite
10	3160	Porte massive cintré, haut/bas
10	3200	Porte massive demi-cercle
10	3300	Porte massive quart de cercle, gauche/droite
10	3400	Porte massive romain, gauche/droite
10	3700	Porte massive gothique plus
10	3750	Porte massive gothique
10	4500	Porte massive 45°, moulure régulière
10	4500	Porte massive 45°, moulure convexe
10	4550	Porte massive 45°, coin 22.5°, gauche/droite

30	1200	*Façade tiroir massive 5 pièces **
30	1202	*Façade tiroir massive 7 pièces (2 caissons) **
30	1800	*Façade tiroir massive latté horizontal 1"
30	1900	*Façade tiroir massive latté horizontal 2"
30	1970	*Façade tiroir massive persienne 3/4"
30	4500	*Façade tiroir massive 45°, moulure régulière
30	4500	*Façade tiroir massive 45°, moulure convexe
30	6000	*Façade tiroir massive uni

GROUPE	# DESIGN	DESCRIPTION
20	1200	Porte de contreplaqué carré
20	1202	Porte de contreplaqué carré, 2 caissons
20	1203	Porte de contreplaqué carré, 3 caissons
20	1204	Porte de contreplaqué carré, 4 caissons
20	1205	Porte de contreplaqué carré, 5 caissons
20	1206	Porte de contreplaqué carré, 6 caissons
20	1300	Porte de contreplaqué romain
20	1302	Porte de contreplaqué romain, 2 caissons
20	1370	Porte de contreplaqué romain plus
20	1600	Porte de contreplaqué romain, haut/bas
20	1670	Porte de contreplaqué romain plus, haut/bas
20	3000	Porte de contreplaqué cintré plus
20	3060	Porte de contreplaqué cintré plus, haut/bas
20	3100	Porte de contreplaqué cintré
20	3150	Porte de contreplaqué cintré, gauche/droite
20	3160	Porte de contreplaqué cintré, haut/bas
20	3200	Porte de contreplaqué demi-cercle
20	3300	Porte de contreplaqué quart de cercle, gauche/droite
20	3400	Porte de contreplaqué romain, gauche/droite
20	3700	Porte de contreplaqué gothique plus
20	3750	Porte de contreplaqué gothique
20	4500	Porte de contreplaqué 45°, moulure régulière
20	4500	Porte de contreplaqué 45°, moulure convexe
20	4500	Porte de contreplaqué 3/4" Euro plus
20	5000	Porte de contreplaqué 3/4" « rift cut »

35	1200	*Façade tiroir contreplaqué 5 pièces **
35	1202	*Façade tiroir contreplaqué 7 pièces (2 caissons) **
35	4500	*Façade tiroir contreplaqué 45°, moulure régulière
35	4500	*Façade tiroir contreplaqué 45°, moulure convexe
35	4500	*Façade tiroir contreplaqué 3/4" Euro plus
35	5000	*Façade tiroir contreplaqué 3/4" « rift cut »

90	6400	Porte/façade contreplaqué 7/8" « pillow »
90	6600	pignon/contreplaqué 3/4" avec bande de chant
90	6650	pignon/contreplaqué 5/8" avec bande de chant

* Panneau central grain horizontal

** Traverses de 1 5/8" (sauf indications contraires)

* Panneau central contreplaqué (âme de MDF ou particule selon approvisionnement)



SPÉCIALITÉ

PANNEAU POUR ÉLECTROMÉNAGERS

La plupart de nos composantes peuvent être utilisées sur des appareils électroménagers pour un look intégré et raffiné. Vérifiez la compatibilité de vos appareils (adapteurs spéciaux fournis) et spécifiez l'option appropriée.

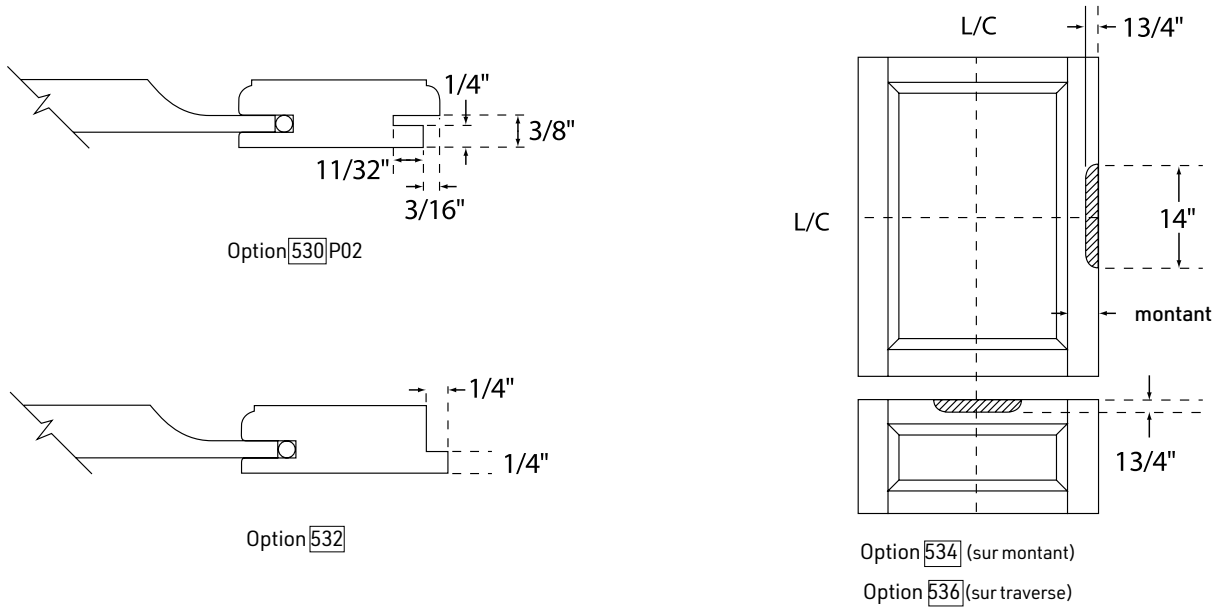

CONSTRUCTION AVEC CADRAGE

Offert en configurations multiples. Assurez-vous d'indiquer les largeurs des montants et traverses, leur emplacement ainsi que les dimensions extérieures.

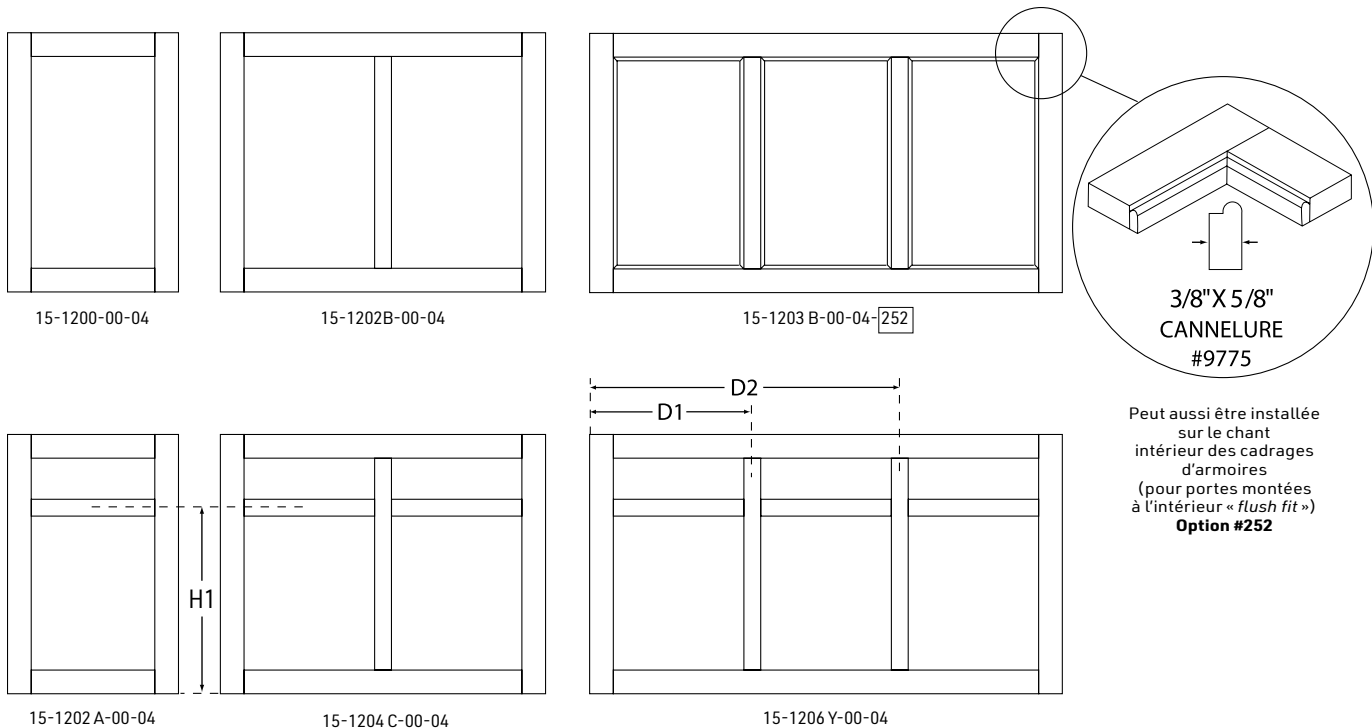

MOULURES

MOULURES DE TÊTE, PLINTHES, CACHE-LUMIÈRE

Pour plus de moulures et de profilés, veuillez vous référer aux pages 48 à 51. Ces composantes peuvent être utilisées comme éléments décoratifs, valences, profilés de comptoirs (plinthes et boiseries de portes 3/8" à 3/4" d'épaisseur), etc. Elles sont aussi offertes avec le même dégagement que les pièces de portes pour être utilisées avec l'adaptateur Caron #9809 et créer des moulures de tête parfaitement agencées avec le type de porte utilisé (choisissez le numéro de moulure intérieure désirée et ajoutez 00* devant).

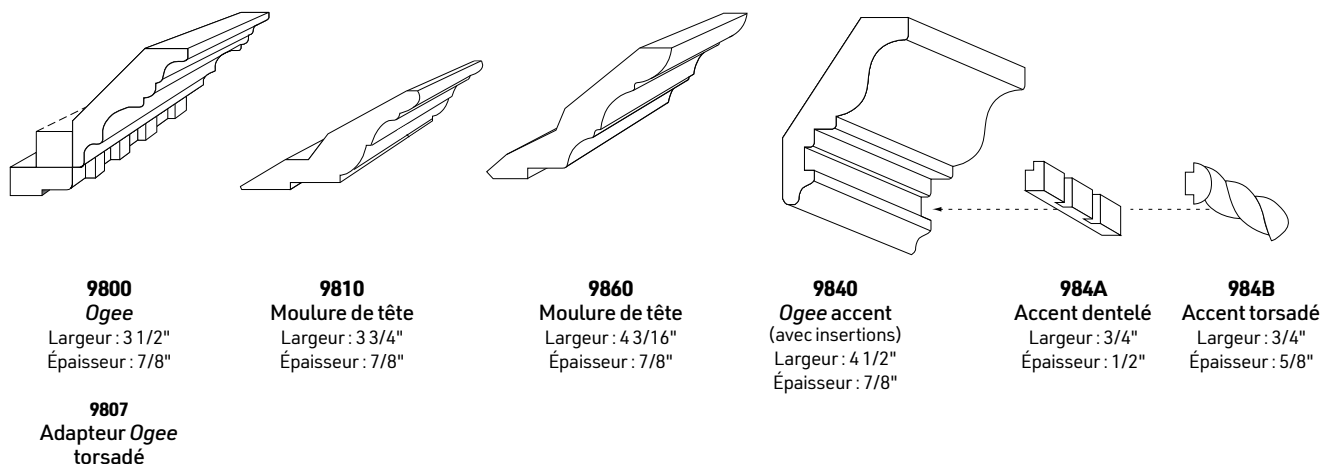
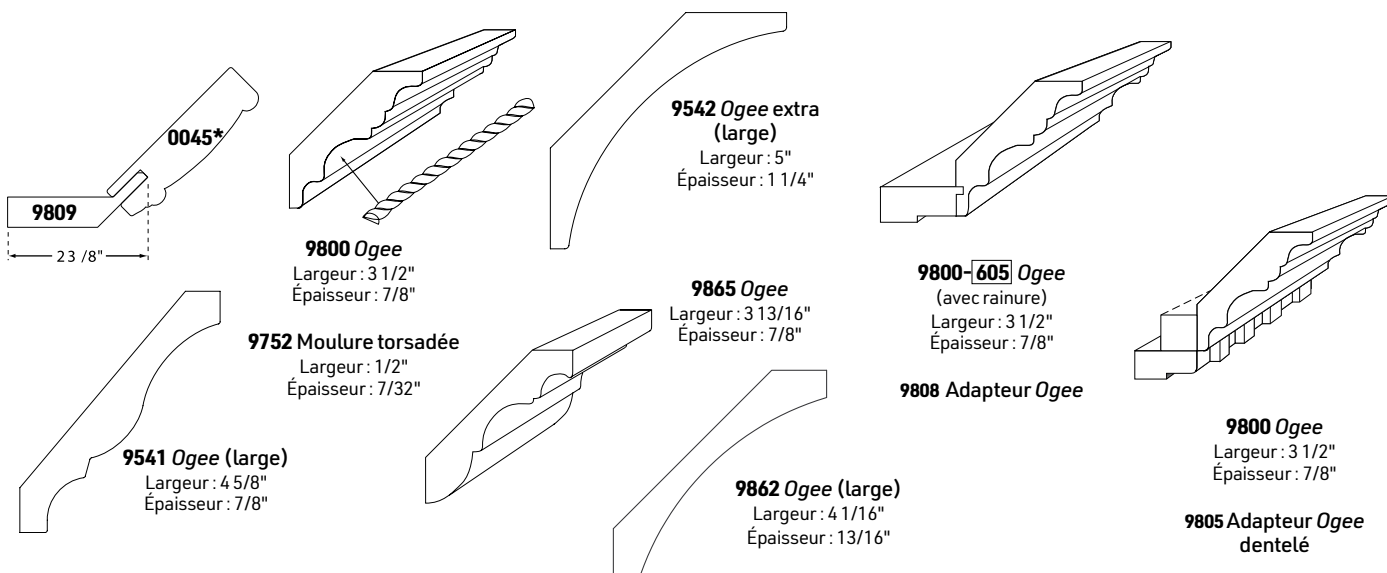
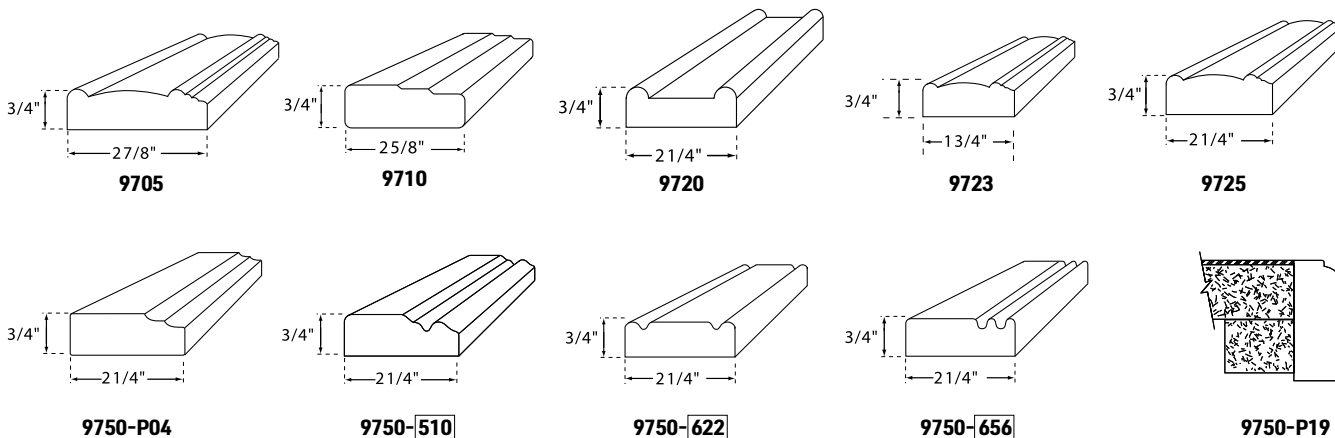

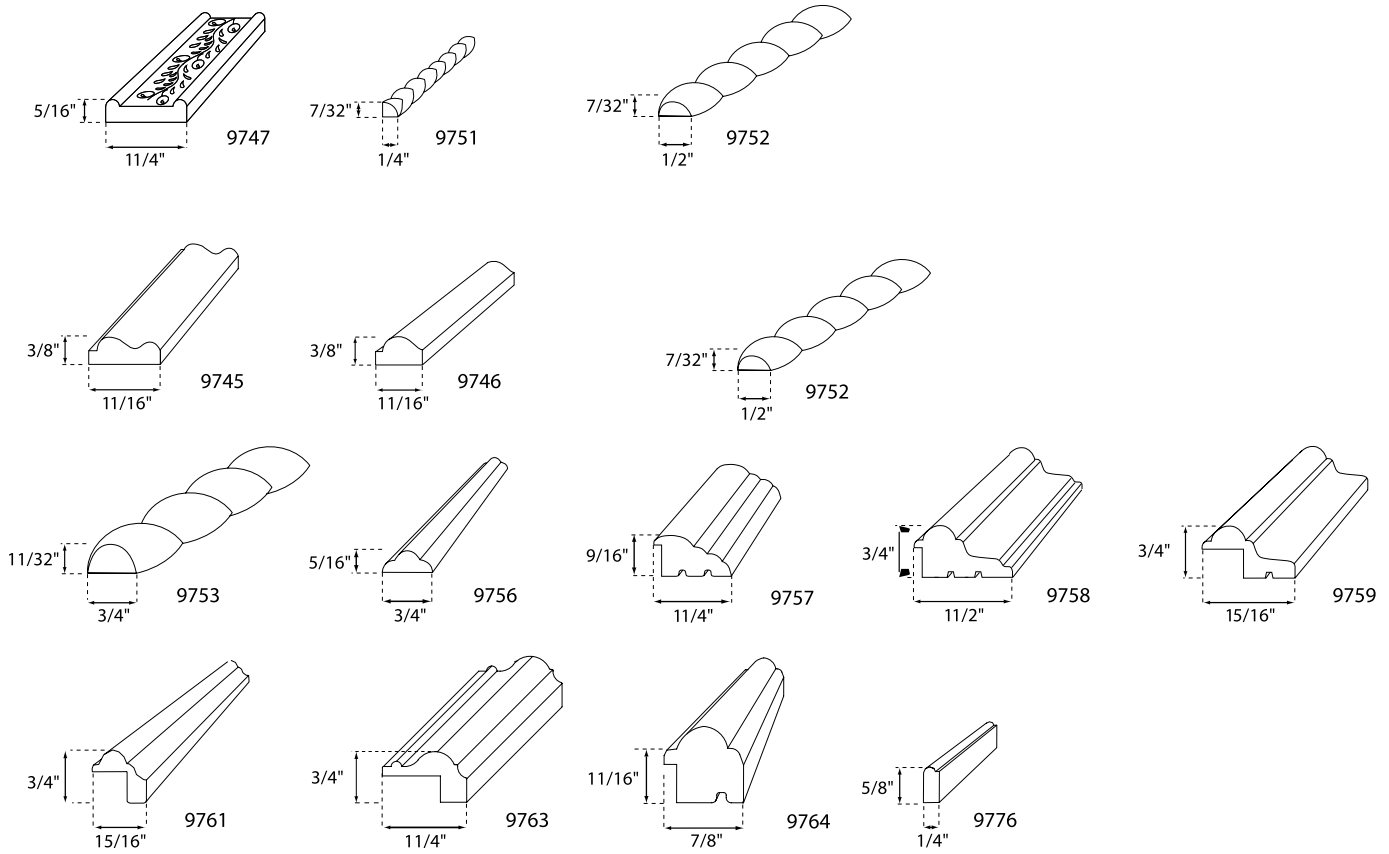

COUVRE-JOINT / COIN

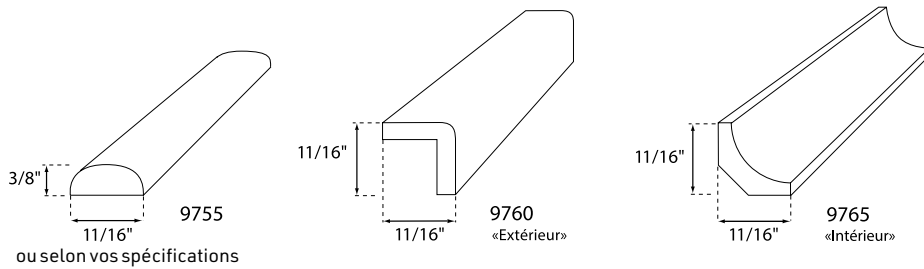

CANNELURE

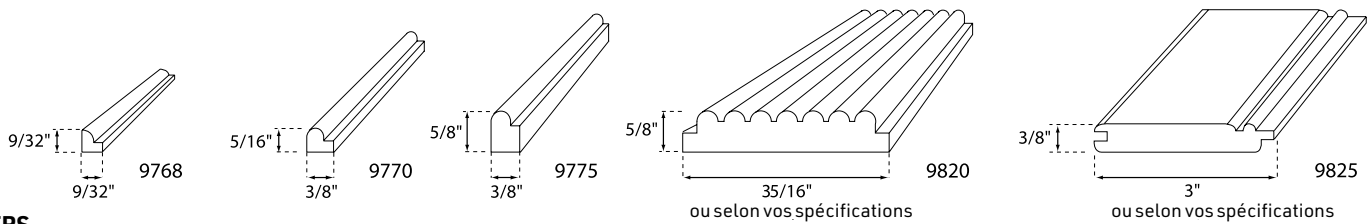

DIVERS

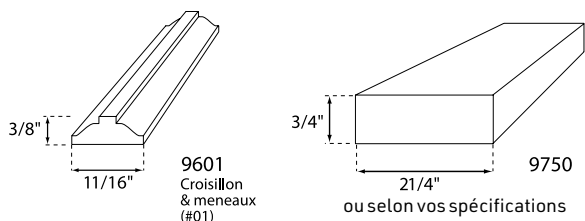

ACCESSOIRES

PERSONNALISEZ VOS PROJETS

Que ce soit une surface en bois lamellé, des poteaux tournés, des valences, des pilastres ou un support à assiettes, la plupart des composants sont offertes dans le type de bois et les dimensions de votre choix. Certains de ces accessoires peuvent être personnalisés avec le nom ou le logo de votre entreprise (certaines conditions s'appliquent). Le cadeau idéal à ajouter à la nouvelle cuisine de chacun de vos clients.

90-9100
Contreplaqué 1^{re} qualité
 (7/32" d'épaisseur) 96" x 48"

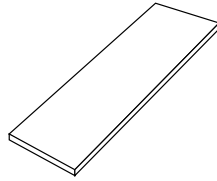

90-9200
Feuille de placage de bois 1^{re} qualité
 (endos Polyback 0.035") 96" x 48"

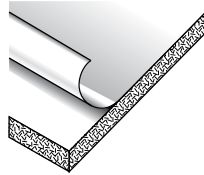

90-6600
Pignon/contreplaqué 3/4" sur mesure avec bande de chant. Idéal avec portes préfinies Caron (5/8" = 90-6650)

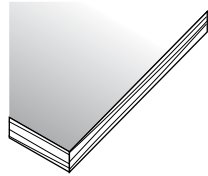

90-4060
Bois lamellé
 (grain couché)

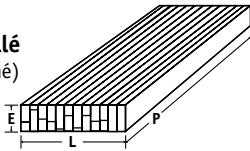

Pièce chantournée / valence

Façonnées en surface seulement ou complètement (version ouverte pour contraste maximum). Ces composants sont offertes avec ou sans profil de contour (voir pages 76 et 77).

30-6000-980



90-6100



90-9500



001-985 - P01



002-P01



001-P01



003-P01

90-9630*
Planche à découper
 15 3/4" x 11 3/4" x 1 1/4"



90-9630*
Planche à pain
 24" x 5" x 5/8"



91-9600*
Support à livre
 12" x 11 7/8" x 5/8"

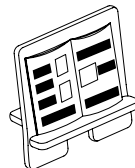

90-6250
Pilastre

001
Cannelé

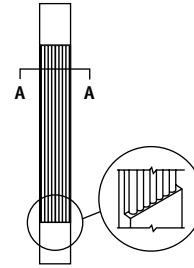

SECTION AA

002
Rainuré



SECTION BB

003
Rainuré plus

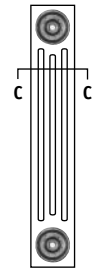

SECTION CC

90-6300
Poteau tourné

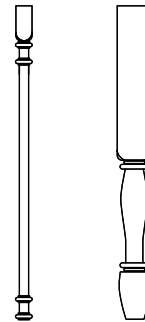

90-2030
Support à assiettes

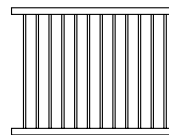

90-2000
Support à bouteilles

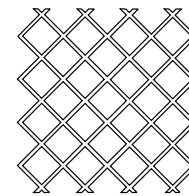

90-9630
 Moulure de retenue transparente, incluse avec la plupart des portes cadres. Offert en rouleau de 1000' linéaire.

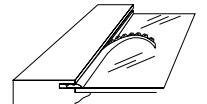

DIMENSION MINIMALE ET MAXIMALE

Même si nous produisons des composantes jusqu'à 10' de hauteur par 5' de largeur, les dimensions maximales varient selon le design et le type de bois choisis. En règle générale, nous suggérons l'utilisation de deux composantes ou plus (que vous fixez ensemble) plutôt que d'une très grande, et ce, pour minimiser les risques de bris durant le transport, augmenter la stabilité du produit et assurer une meilleure garantie de satisfaction.

Pour ce qui est des largeurs et hauteurs minimales, Caron offre tant de possibilités qu'il serait difficile de toutes les identifier dans un seul document. Toutefois, ce catalogue contient toutes les informations nécessaires pour trouver vous-même la plupart d'entre eux.

Largeur minimale -exemple pour porte à panneau central solide :

$(\text{largeur du montant} \times 2) + (\text{largeur du profilé du panneau central} \times 2) + (1/2" \text{ de replat au centre}) = \text{largeur minimale.}$

Hauteur minimale -exemple pour façade de tiroir à panneau central solide :

$(\text{largeur de la traverse} \times 2) + (\text{largeur du profilé du panneau central} \times 2) + (1/2" \text{ de replat au centre}) = \text{hauteur minimale.}$

AVIS IMPORTANT : veuillez vous référer aux pages 52 à 57 pour les largeurs de profilés de panneaux centraux et moulures.

Si applicable, n'oubliez pas d'ajouter la largeur des moulures x 2 (si option sur panneau central).

Pour diminuer les hauteurs minimales des façades de tiroirs, vous pouvez :

- réduire la largeur des traverses ;
- réduire la largeur du profil du panneau central (voir pages 52 à 57) ;
- réduire le replat du panneau central (selon les spécifications de la plaque de la poignée ou du bouton utilisé) ;
- réduire la largeur de la moulure ajoutée (si applicable).

TEMPS DE PRODUCTION

Caron vous confirmera son temps de production à chacune de vos commandes ou soumissions.

Veuillez prendre note que la production débute après réception de votre approbation finale et après notre approbation au crédit. Le temps de production estimé n'inclut pas les fins de semaine, les congés statutaires ainsi que les événements hors de notre contrôle comme les tempêtes, les pannes électriques majeures, etc.

N.B. : Ces temps de production estimés varient selon le design, le type de bois et les options choisies.

Ils peuvent aussi varier durant l'année selon la demande.

Commande urgente / Service VIP

Pour les urgences, commandes de remplacement, rajouts, etc., le temps de production estimé peut être réduit de moitié (certaines conditions s'appliquent). Demandez notre service VIP pour connaître tous les détails.

Service Info livraison

Pour faciliter votre planification, le service Info livraison exclusif à Caron vous informe dès que chacune de vos commandes est expédiée.

Service de livraison gratuit*

Avec commandes de 20 portes et plus (série 6000, pignons et autres restrictions s'appliquent).

* Transport de base, quai à quai. Tout service/frais additionnel sera à la charge du client.

GARANTIE

GARANTIE DE SATISFACTION

- Inspectez la marchandise sur réception.
- En cas de bris, de livraison incomplète ou de non conformité, indiquez-le sur le connaissance et avisez-nous à l'intérieur de 24 heures. Le non-respect de cette consigne dégage Caron et le transporteur de toutes responsabilités reliées à l'expédition.
- Une fois ces étapes complétées, demandez votre numéro d'autorisation avant le retour (utilisez toujours l'emballage original).
- Les composantes brisées et/ou non conformes seront remplacées et/ou réparées rapidement.
- Pour diminuer le gauchissement, le mouvement ou le fendillement du bois, commandez vos portes préfinies ou appliquez la finition le plus tôt possible. Évitez les écarts brusques de température et maintenez l'humidité relative entre 30 % et 40 %.

Toute porte ou encadrement de plus de 45" de hauteur ne comprendra pas automatiquement une traverse centrale. Veuillez le spécifier afin que la garantie contre le gauchissement de plus de 9/32" soit applicable (valide jusqu'à un mois après la date d'expédition).

Les composantes de plus de 45" de hauteur sans traverse centrale ne sont pas garanties. Dans certains cas, nous suggérons d'utiliser deux portes.

Toute composante de plus de 26" de largeur doit être commandée avec montant central pour que la garantie soit applicable.

Tolérance sur dimension : **± 1 mm sur dimension extérieure**
 ± 2 mm sur les pièces à l'intérieur d'une même composante

Tolérance sur joint au 45° : **0,010" (0.254 mm) pour expansion du bois**
(basé sur cadrage de 2 7/8" de largeur)

Tolérance sur gauchissement : **45 1/16" de haut avec traverse centrale : 9/32"**
 50" de haut avec traverse centrale : 5/16"*
 60" de haut avec traverse centrale : 3/8"*
*Nous suggérons l'utilisation de pentures additionnelles ou de deux portes
Composantes série 6000 : 1/8"
(si moins de 1,5 pi² de surface totale par composante)

Notre garantie s'applique pour les composantes retournées dans leur état original seulement. Elle couvre la réparation ou le remplacement de ces dernières seulement (ainsi que le transport). Elle ne couvre pas l'installation, la main-d'œuvre ou les autres frais reliés à nos produits. Cette garantie ne couvre pas les dommages causés par une mauvaise manutention, des modifications, un entreposage inadéquat, une utilisation abusive ou une utilisation dans un environnement non contrôlé (humidité recommandée 30 % à 40 %). Cette garantie ne couvre pas l'apparition des joints d'assemblage lorsque fini avec des couleurs opaques ou semi-opaques.

Caron Industries se réserve le droit d'améliorer ou de modifier ses produits et/ou sa documentation sans préavis.

Les dessins apparaissant dans ce document ne sont pas à l'échelle.

ENTRETIEN

Nettoyez avec un linge humide et une eau légèrement savonneuse, puis bien essuyer.

Frottez avec un linge doux dans le sens du grain.

Essuyez tout surplus d'eau avec un chiffon propre et sec.

Pour réduire le gauchissement, le mouvement ou le fendillement du bois, évitez les écarts brusques de température et maintenez l'humidité relative entre 30 % et 40 %.









LES INDUSTRIES CARON (MEUBLES) INC.
45, 4^e Rue, Montmagny, C.P. 100 (Québec) Canada G5V 3S3
t. 418.248.0255 f. 418.248.0982
t. 1.800.463.7021 f. 1.800.463.3656
caron@caronindustries.com
caronindustries.com

Pense **bois**, pense **vert**
Caron